



SPOA10NB, SPOA10, SPO10 (2000 Series Lifts)

SPOA10NB, SPOA10, SPO10 Capacity 10,000 lbs. (4,536 kg.)

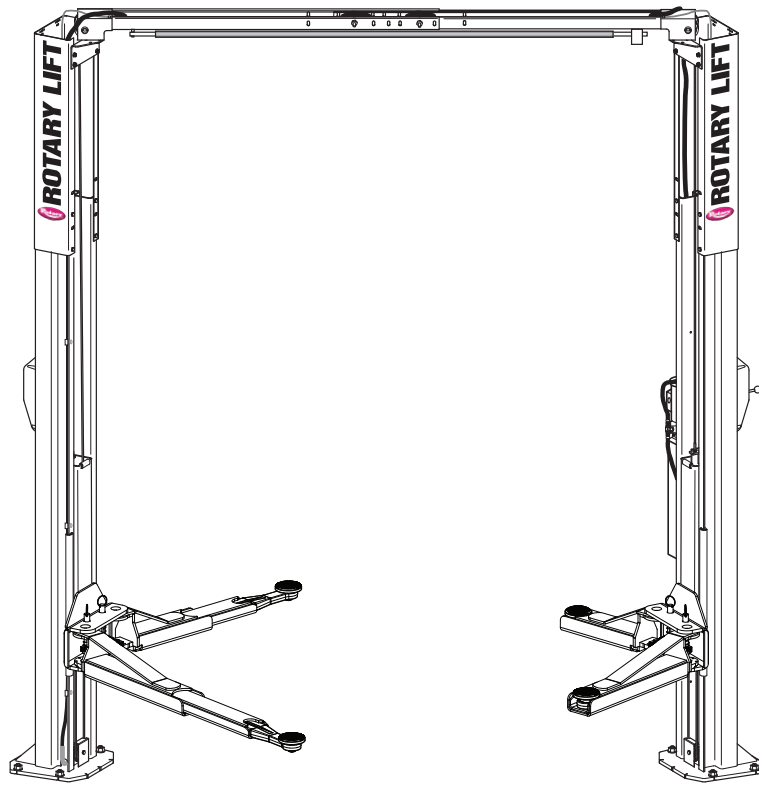

Table Of Contents

Safety Instructions	46
Owner/Employer Responsibilities / Operating Conditions	47
Operating Instructions	48
Maintenance Instructions	52
Trouble Shooting	54
Lift Lockout/Tagout Procedure	56
Approved Accessories.....	57

Installer: Please return this booklet to literature package and give to lift owner/operator.

INFORMATIONAL INSTRUCTIONS

- Daily inspect your lift. Never operate if it malfunctions or if it has broken or damaged parts. Use only qualified lift service personnel and genuine Rotary parts to make repairs.
- Thoroughly train all employees in use and care of lift, using manufacturer's instructions and "Lifting It Right" and "Safety Tips" supplied with the lift.
- Never allow unauthorized or untrained persons to position vehicle or operate lift.
- Prohibit unauthorized persons from being in shop area while lift is in use.

- Do Not permit anyone on lift or inside vehicle when it is either being raised or lowered.
- Always keep area around lift free of tools, debris, grease and oil.
- Never overload lift. Capacity of lift is shown on nameplate affixed to the lift.
- Do Not stand in front of the vehicle while it is being positioned in lift bay.

NOTICE

Read operating and safety manuals before using lift.

NOTICE

Proper maintenance and inspection is necessary for safe operation.

NOTICE

Do not operate a damaged lift.

The messages and pictographs shown are generic in nature and are meant to generally represent hazards common to all automotive lifts regardless of specific style.

Replacement label sets may be obtained from the original lift manufacturer and ALI's member companies.

Funding for the development and validation of these labels was provided by the Automotive Lift Institute, PO Box 85, Cortland, NY 13045. These labels are protected by copyright.

www.autolift.org © 2006-2017 ALI/WL101

- Do Not hit or run over lift arms or adapters. This could damage lift or vehicle. Before driving vehicle into lift bay, position arms and adapters to provide unobstructed entrance onto lift.
- Load vehicle on lift carefully. Position lift adapters to contact at the vehicle manufacturer's recommended lift points. Raise lift until adapters contact vehicle. Check adapters for secure contact with vehicle. Raise lift to desired working height.

CAUTION

Lift to be used by trained operator only.

CAUTION

Authorized personnel only in lift area.

WARNING

Clear area if vehicle is in danger of falling.

WARNING

Position vehicle with center of gravity midway between adapters.

CAUTION DO NOT go under vehicle if locking latches are not engaged.

- Do Not block open or override self-closing lift controls; they are designed to return to the "Off" or Neutral position when released.
- Do Not remove or disable arm restraints.
- Remain clear of lift when raising or lowering vehicle.
- Always use safety stands when removing or installing heavy components.
- Avoid excessive rocking of vehicle while on lift.
- Clear area if vehicle is in danger of falling.
- Remove tool trays, stands, etc. before lowering lift.
- Release locking latches before attempting to lower lift.
- Position lift arms and adapters to provide an unobstructed exit before removing vehicle from lift area.

CAUTION

Use vehicle manufacturer's lift points.

CAUTION

Always use safety stands when removing or installing heavy components.

WARNING

Remain clear of lift when raising or lowering vehicle.

WARNING

Avoid excessive rocking of vehicle while on lift.

CAUTION

Use height extenders when necessary to ensure good contact.

CAUTION

Auxiliary adapters may reduce load capacity.

WARNING

Do not override self-closing lift controls.

WARNING

Keep feet clear of lift while lowering.

The messages and pictographs shown are generic in nature and are meant to generally represent hazards common to all automotive lifts regardless of specific style.

Replacement label sets may be obtained from the original lift manufacturer and ALI's member companies.

Funding for the development and validation of these labels was provided by the Automotive Lift Institute, PO Box 85, Cortland, NY 13045. These labels are protected by copyright.

www.autolift.org © 2006-2017 ALI/WL101

The messages and pictographs shown are generic in nature and are meant to generally represent hazards common to all automotive lifts regardless of specific style.

Replacement label sets may be obtained from the original lift manufacturer and ALI's member companies.

Funding for the development and validation of these labels was provided by the Automotive Lift Institute, PO Box 85, Cortland, NY 13045. These labels are protected by copyright.

www.autolift.org © 2006-2017 ALI/WL101

OWNER/EMPLOYER RESPONSIBILITIES

The Owner/Employer:

- Shall ensure that lift operators are qualified and that they are trained in the safe use and operation of the lift using the manufacturer's operating instructions; ALI/SM01-1, ALI Lifting it Right safety manual; ALI/ST ALI Safety Tips card; ANSI/ALI ALOIM: 2020, or latest edition, American National Standard for Automotive Lifts-Safety Requirements for Operation, Inspection and Maintenance; ALI/WL Series, ALI Uniform Warning Label Decals/Placards; and in the case of frame engaging lifts, ALI/LP-GUIDE, Vehicle Lifting Points/Quick Reference Guide for Frame Engaging Lifts.
- Shall establish procedures to periodically inspect the lift in accordance with the lift manufacturer's instructions or ANSI/ALI ALOIM: 2020, or latest edition, American National Standard for Automotive Lifts-Safety Requirements for Operation, Inspection and Maintenance; and The Employer Shall ensure that lift inspectors are qualified and that they are adequately trained in the inspection of the lift.
- Shall establish procedures to periodically maintain the lift in accordance with the lift manufacturer's instructions or ANSI/ALI ALOIM: 2020, or latest edition, American National Standard for Automotive Lifts-Safety Requirements for Operation, Inspection and Maintenance; and The Employer Shall ensure that lift maintenance personnel are qualified and that they are adequately trained in the maintenance of the lift.
- Shall maintain the periodic inspection and maintenance records recommended by the manufacturer or ANSI/ALI ALOIM: 2020, or latest edition, American National Standard for Automotive Lifts-Safety Requirements for Operation, Inspection and Maintenance.
- Shall display the lift manufacturer's operating instructions; ALI/SM, ALI Lifting it Right safety manual; ALI/ST ALI Safety Tips card; ANSI/ALI ALOIM: 2020, or latest edition, American National Standard for Automotive Lifts-Safety Requirements for Operation, Inspection and Maintenance; and in the case of frame engaging lifts, ALI/LP-GUIDE, Vehicle Lifting Points/Quick Reference Guide for Frame Engaging Lifts; in a conspicuous location in the lift area convenient to the operator.
- Shall provide necessary lockout/tagout means for energy sources per ANSI Z244.1, Safety Requirements for the Lockout/Tagout of Energy Sources, before beginning any lift repairs.
- Shall not modify the lift in any manner without the prior written consent of the manufacturer.

For the latest manuals mentioned please contact Rotary or Autolift.org.

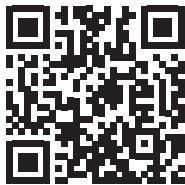

Autolift.org

OPERATING CONDITIONS

Lift is not intended for outdoor use and has an operating ambient temperature range of 41°-104°F (5°-40°C).

OPERATING INSTRUCTIONS

⚠ WARNING

To avoid personal injury and/or property damage, permit only trained personnel to operate lift. After reviewing these instructions, get familiar with lift controls by running the lift through a few cycles before loading vehicle on lift.



IMPORTANT

Always lift the vehicle using all four adapters. NEVER raise just one end, one corner, or one side of vehicle.

4. To Raise Lift:
 - A. For all lifts. Push Raise switch on power unit, Fig. 3.
 - B. Stop before making contact with vehicle. Check arm restraint pins for engagement. If required, slightly move arm to allow restraint gear and pawl to mesh. DO NOT hammer pin down as this will damage the restraint gear teeth.
 - C. Raise vehicle until tires clear the floor.
 - D. Stop and check adapters for secure contact at vehicle manufacturer's recommended lift points.
 - E. Continue to raise to desired height only if vehicle is secure on lift.
 - F. Do Not go under vehicle if all four adapters are not in secure contact at vehicle manufacturer's recommended lift points.
 - G. Repeat complete spotting, loading and raising procedures if required.
 - H. Lower lift onto locking latches.

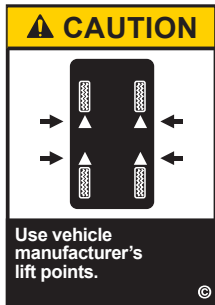

*Maximum operation pressure is:
2755 psi (18995 kPa) for SPO10, SPOA10, SPOA10NB

Observe and heed NOTICE, CAUTION and WARNING labels on the lift.

1. Before Loading: Lift must be fully lowered and service bay clear of all personnel before the vehicle is brought on lift. Swing arms out to full drive-thru position.
2. Spot vehicle over lift with left front wheel in proper spotting position, Fig. 1.
3. Loading: Swing arms under vehicle and position adapters at vehicle manufacturer's recommended lift points, Fig. 2. Use adapter extensions for under body clearance when required.

Note: Allow (2) seconds between motor starts. Failure to comply may cause motor burnout.

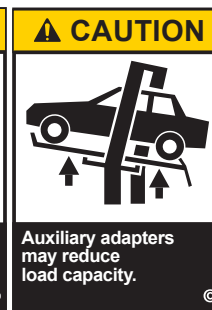

Typical Wheel Spotting Postions

Front Wheel Drive Vehicles

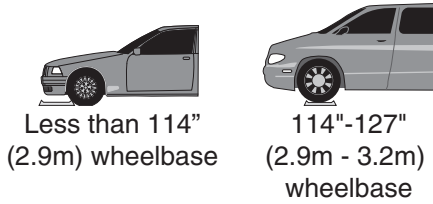
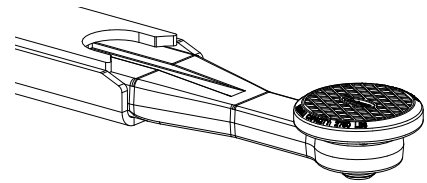
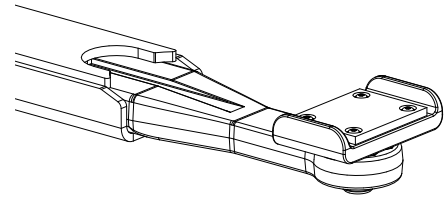
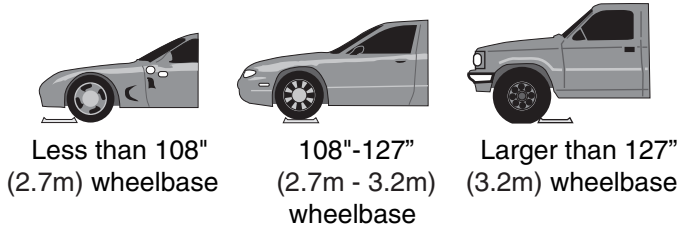

Fig. 1



This style adapter only for use on Unibody Vehicles.

Rear Wheel and 4 Wheel Drive Vehicles



This style adapter must be used when lifting Pickup Truck Frame, Stub Frame and Perimeter Frame Vehicles.



WARNING

Most specialty or modified vehicles cannot be raised on a frame engaging lift. Contact vehicle manufacturer for raising or jacking details.

IMPORTANT

Adapter extensions are furnished in 3-1/2" (89mm) & 5" (127mm) increments. The stack-up height should not exceed 8-1/2" (216mm). Use adapter extension combination to keep vehicle as level as possible while it is being supported by the lift.

Typical Lifting Points

NOTE: Some vehicles may have the manufacturer's Service Garage Lift Point locations identified by triangle shape marks on it's undercarriage (reference ANSI/SAE J2184). Also, there may be a label located on the right front door lock face showing specific vehicle lift points. If the specific vehicle lift points are not identified, refer to the "Typical Lift Points" illustrated herein. ALWAYS follow the operating instructions supplied with the lift.

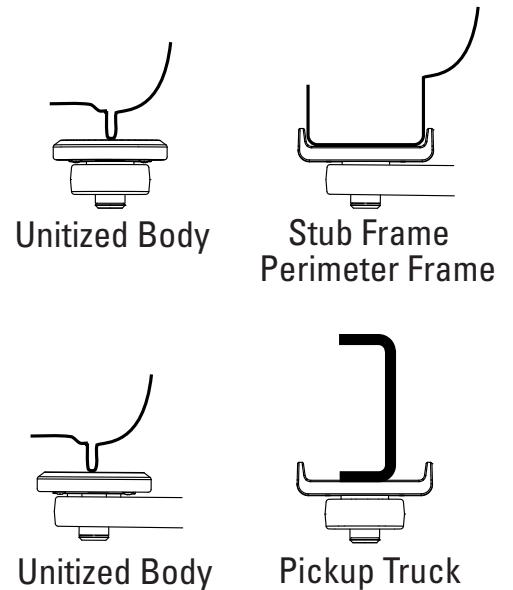
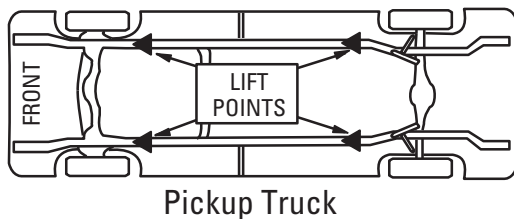
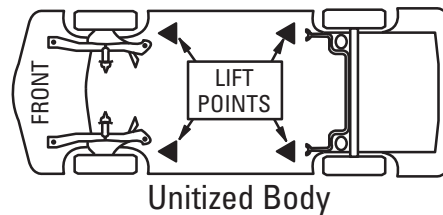

Fig. 2



Pickup Truck



Unitized Body

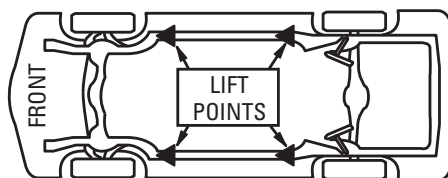

Perimeter Frame

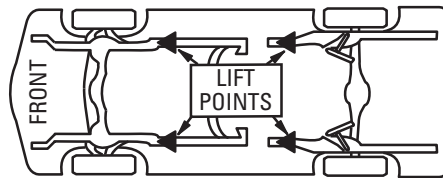

Stub Frame

Fig. 3

SINGLE PHASE

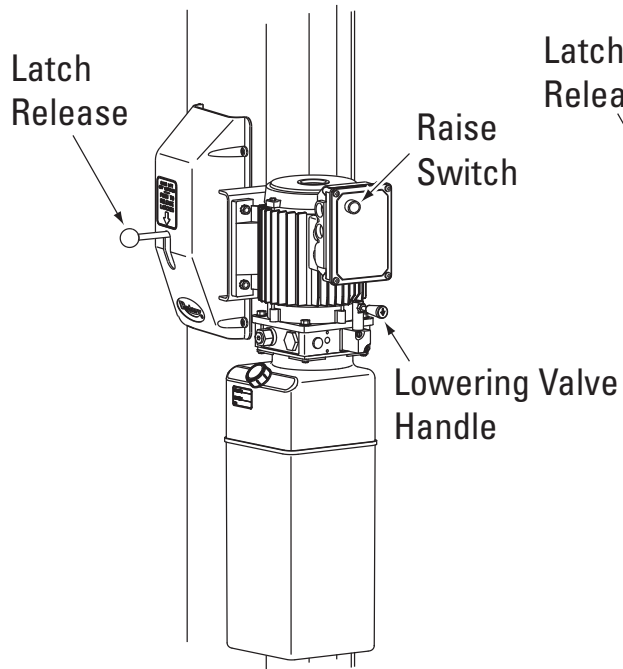

SHOCKWAVE

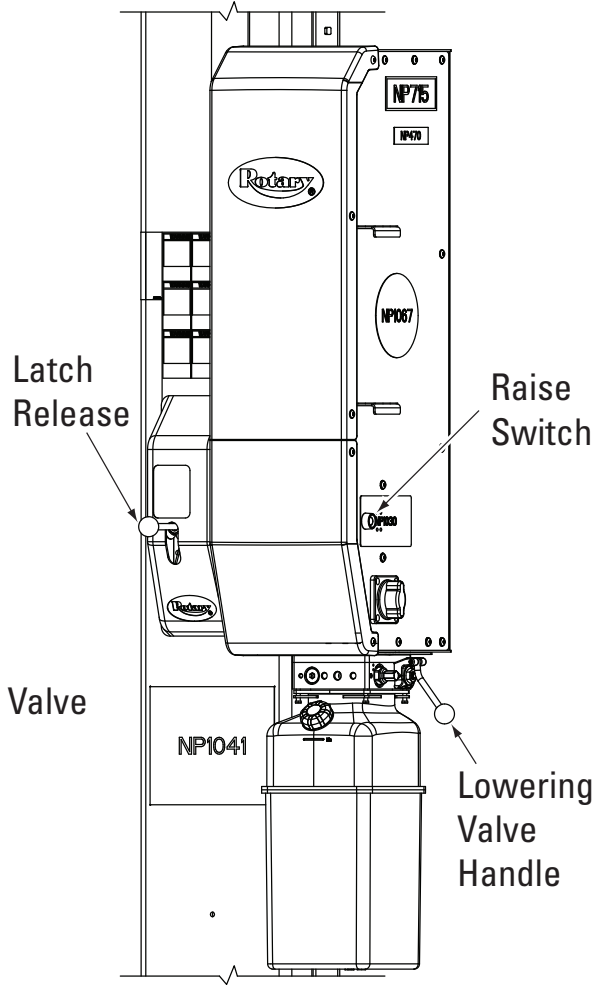



DO NOT go under vehicle if locking latches are not engaged.



Before attempting to lift pickup trucks or other truck frame vehicles, be sure that:

- A. Vehicle frame is strong enough to support its weight and has not been weakened by modification or corrosion.
- B. Vehicle individual axle weight does not exceed one-half lift capacity.
- C. Adapters are in secure contact with frame at vehicle manufacturers recommended lift points.
- D. Vehicle is stable on lift and neither front nor "tail" heavy.
- E. The overhead switch bar will contact the highest point on the vehicle.
- F. Rotate front and rear adapter to oppose each other when using the high step adapter and/or any auxiliary height extending adapter.

5. While Using Lift:

- A. Avoid excessive rocking of vehicle while on lift.
- B. Always use safety stands as needed or when removing or installing heavy components.

6. To Lower Lift:

- A. Remove all tools or other objects from lift area.
- B. Raise lift off locking latches.
- C. Pull latch release handle fully and hold.
- D. Push lowering valve handle to lower, Fig. 3.

Note: Both latch release and lowering valve handles are deadman-type design. Each must be held down to lower lift. Do not override self-closing lift controls.

- 7. Remain clear of lift when lowering vehicle. Observe pinch point warning decals.
- 8. Remove adapters from under vehicle and swing arms to full drive-thru position before moving vehicle.
- 9. If lift is not operating properly, Do Not use until adjustment or repairs are made by qualified lift service personnel.

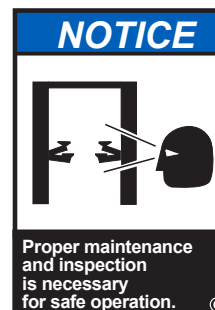

MAINTENANCE INSTRUCTIONS

If you are not completely familiar with automotive lift maintenance procedures; **STOP**: Contact factory for instructions. To avoid personal injury, permit only qualified personnel to perform maintenance on this equipment.

- Always keep bolts tight. Check periodically.
- Always keep lift components clean.
- Always if oil leakage is observed, call local service representative.
- Always if electrical problems develop, call local service representative.
- Daily: Check cables and sheaves for wear. Observe for frayed cable strands. Wipe cables with a rag to detect hard to see small broken cable strands. Replace cables showing any broken strands. Replace worn parts as required with genuine Rotary parts.
- Daily: Inspect adapters for damage or excessive wear. Replace as required with genuine Rotary parts.
- Monthly: Check equalizer cable tension. Adjust per lift installation instructions. If there are no more threads available for adjustment, replace the cable. Do not use washers to stand off the nut to use previously used threads.
- Monthly: Lubricate arm pins with lubricating oil unless lubricating with grease or anti-seize on a semi-annual basis.
- Monthly: Lubricate locking latch shafts. Push latch handle several times for oil to penetrate pivot points.
- Every 3 Months: Check anchor bolts for tightness. Anchors should be torqued to 65 ft/lbs (88 Nm).
- Semi-Annually: Check fluid level of lift power unit and refill if required per lift installation instructions.
- Replace all caution, warning or safety related decals on the lift if unable to read or missing. Reorder labels from Rotary Lift.







Column Greasing:

Two post lifts must have grease applied to the columns. Columns need to be re-greased every 5000 cycles or six months, whichever comes sooner. Grease columns with either TufOil Lighting grease, Sil Glide, or an equivalent grease.

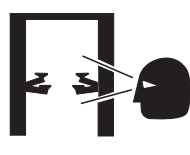
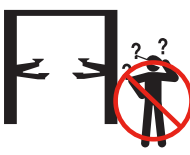
Apply the grease to the columns by wiping on a thin layer and polishing with a rag. Only apply grease on surfaces of the columns where the slider blocks make contact. Be careful not to apply too much grease, only a thin layer is needed, wipe off excess.

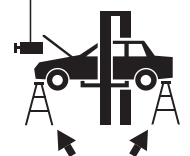
INSPECTION and MAINTENANCE

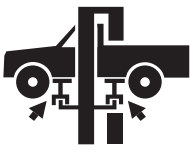
See ANSI/ALI ALOIM booklet for periodic inspection checklist and maintenance log sheet.

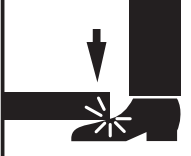
NOTICE	NOTICE	NOTICE	<p>The messages and pictographs shown are generic in nature and are meant to generally represent hazards common to all automotive lifts regardless of specific style.</p> <p>Replacement label sets may be obtained from the original lift manufacturer and ALI's member companies.</p> <p>Funding for the development and validation of these labels was provided by the Automotive Lift Institute, PO Box 85, Cortland, NY 13045. These labels are protected by copyright.</p> <p style="font-size: small;">www.autolift.org © 2006-2017</p> <p style="text-align: right; font-size: small;">ALI/WL101</p>
			
Read operating and safety manuals before using lift.	Proper maintenance and inspection is necessary for safe operation.	Do not operate a damaged lift.	
⚠ CAUTION	⚠ CAUTION	⚠ WARNING	⚠ WARNING
			
Lift to be used by trained operator only.	Authorized personnel only in lift area.	Clear area if vehicle is in danger of falling.	Position vehicle with center of gravity midway between adapters.
⚠ CAUTION	⚠ CAUTION	⚠ WARNING	⚠ WARNING
			
Use vehicle manufacturer's lift points.	Always use safety stands when removing or installing heavy components.	Remain clear of lift when raising or lowering vehicle.	Avoid excessive rocking of vehicle while on lift.
⚠ CAUTION	⚠ CAUTION	⚠ WARNING	⚠ WARNING
			
Use height extenders when necessary to ensure good contact.	Auxiliary adapters may reduce load capacity.	Do not override self-closing lift controls.	Keep feet clear of lift while lowering.
<p>The messages and pictographs shown are generic in nature and are meant to generally represent hazards common to all automotive lifts regardless of specific style.</p> <p>Replacement label sets may be obtained from the original lift manufacturer and ALI's member companies.</p> <p>Funding for the development and validation of these labels was provided by the Automotive Lift Institute, PO Box 85, Cortland, NY 13045. These labels are protected by copyright.</p> <p style="font-size: x-small;">www.autolift.org © 2006-2017 ALI/WL101</p>		<p>The messages and pictographs shown are generic in nature and are meant to generally represent hazards common to all automotive lifts regardless of specific style.</p> <p>Replacement label sets may be obtained from the original lift manufacturer and ALI's member companies.</p> <p>Funding for the development and validation of these labels was provided by the Automotive Lift Institute, PO Box 85, Cortland, NY 13045. These labels are protected by copyright.</p> <p style="font-size: x-small;">www.autolift.org © 2006-2017 ALI/WL101</p>	

TROUBLE SHOOTING

Trouble	Cause	Remedy
Motor does not run.	<ol style="list-style-type: none"> 1. Blown fuse or circuit breaker. 2. Incorrect voltage to motor. 3. Bad wiring connections. 4. Motor up switch burned out. 5. Overhead limit switch burned out. 6. Motor windings burned out. 	<ol style="list-style-type: none"> 1. Replace blown fuse or reset circuit breaker. 2. Supply correct voltage to motor. 3. Repair and insulate all connections. 4. Replace switch. 5. Replace switch. 6. Replace motor.
Motor runs but will not raise lift.	<ol style="list-style-type: none"> 1. Open lowering valve. 2. Pump sucking air. 3. Suction stub off pump. 4. Low oil level. 	<ol style="list-style-type: none"> 1. Repair or replace lowering valve. 2. Tighten all suction line fittings. 3. Replace suction stub. 4. Fill tank to proper level with ISOVG32 Hydraulic Oil or Dexron III ATF.
Motor runs—raises unloaded lift but will not raise vehicle.	<ol style="list-style-type: none"> 1. Motor running on low voltage. 2. Debris in lowering valve. 3. Improper relief valve adjustment. 4. Overloading lift. 	<ol style="list-style-type: none"> 1. Supply correct voltage to motor. 2. Clean lowering valve. 3. Replace relief valve cartridge. 4. Check vehicle weight and/or balance vehicle weight on lift.
Lift slowly settles down.	<ol style="list-style-type: none"> 1. Debris in check valve seat. 2. Debris in lowering valve seat. 3. External oil leaks. 	<ol style="list-style-type: none"> 1. Clean check valve. 2. Clean lowering valve. 3. Repair external leaks.
Slow lifting speed or oil blowing out filler breather cap.	<ol style="list-style-type: none"> 1. Air mixed with oil. 2. Air mixed with oil suction. 3. Oil return tube loose. 	<ol style="list-style-type: none"> 1. Change oil using ISOVG32 Hydraulic Oil or Dexron III ATF. 2. Tighten all suction line fittings. 3. Reinstall oil return tube.
Lift going up unlevel.	<ol style="list-style-type: none"> 1. Equalizer cables out of adjustment. 2. Lift installed on unlevel floor. 	<ol style="list-style-type: none"> 1. Adjust equalizer cables to correct tension. 2. Shim lift to level columns (Not to exceed 1/2" (13mm)). If over 1/2" (13mm) break out floor and repour per lift installation instructions.
Anchors will not stay tight.	<ol style="list-style-type: none"> 1. Holes drilled oversize. 2. Concrete floor thickness or holding strength not sufficient. 	<ol style="list-style-type: none"> 1. Relocate lift using a new bit to drill holes. Reference installation instructions for minimum spacing requirements. 2. Break out old concrete and repour new pads for lift per lift installation instructions.
Locking latches do not engage.	<ol style="list-style-type: none"> 1. Latch shafts rusted. (Usually occurs on outside installations or in high humidity areas such as vehicle wash bays.) 2. Latch spring broken. 3. Latch cable needs adjustment. 	<ol style="list-style-type: none"> 1. Remove covers, oil latch mechanism. Actuate latch release handle several times to allow oil to coat shaft. 2. Replace broken spring. 3. Adjust clamp at cable end per lift installation instructions.
Locking latches do not disengage.	<ol style="list-style-type: none"> 1. Latch cable is broken. 2. Cable is off sheaves/upper guides. 3. Latch cable is loose. 	<ol style="list-style-type: none"> 1. Replace cable. 2. Check position of cable on sheaves/upper guides; adjust cable tension. 3. Adjust cable tension.
Lift stops short of full rise or chatters.	<ol style="list-style-type: none"> 1. Low oil level. 2. Air in hydraulic lines/cylinder. 	<ol style="list-style-type: none"> 1. Fill tank to proper level with ISOVG32 Hydraulic Oil or Dexron III ATF. 2. Bleed lift per installation instructions.
Lift will not raise off of latches.	<ol style="list-style-type: none"> 1. Motor, pump, or cylinder failure. 	<ol style="list-style-type: none"> 1. Contact lift manufacturer's Customer Service.

TROUBLE SHOOTING: SHOCKWAVE

Trouble	Cause	Remedy
Lift stops short of full rise or slow raise speed.	<ol style="list-style-type: none"> 1. Low oil level. 2. Air in hydraulic lines/cylinders 3. Batteries not being charged (charger lights off) 4. Batteries worn out 5. Charger failure 	<ol style="list-style-type: none"> 1. Fill tank to MIN__ mark with ISO AW 32 hydraulic oil or Dextron III ATF. 2. 2-Post: Start unit, raise lift about 2ft (61cm). Open cylinder bleeders 2 turns. Close bleeders when fluid streams. Lower lift and fill tank. 3. Ensure that 110 volt power source is reaching control. 4. Replace batteries. 5. Replace fuse Replace charger
Motor doesn't run.	<ol style="list-style-type: none"> 1. Disconnect switched "OFF" 2. Check overhead switch burned out. 3. 350 Amp fuse blown 4. 2 Amp fuse blown 5. Loose wire 6. Batteries not being charged 7. Batteries worn out 8. Charger failure 	<ol style="list-style-type: none"> 1. Turn disconnect to "ON" position. 2. Replace switch. 3. Replace fuse. 4. Replace fuse. 5. Make sure wired properly. 6. Ensure 110 volt power source is reaching control (all plugs attached). 7. Replace batteries. 8. Replace fuse Replace Charger
Lift won't lower	<ol style="list-style-type: none"> 1. Velocity fuse tripped 	<ol style="list-style-type: none"> 1. Raise lift to disengage velocity fuse and then press lower handle slowly.

Purpose

This procedure establishes the minimum requirements for the lockout of energy that could cause injury to personnel by the operation of lifts in need of repair or being serviced. All employees shall comply with this procedure.

Responsibility

The responsibility for assuring that this procedure is followed is binding upon all employees and service personnel from outside service companies (i.e., Authorized Rotary Installers, contactors, etc.). All employees shall be instructed in the safety significance of the lockout procedure by the facility owner/manager. Each new or transferred employee along with visiting outside service personnel shall be instructed by the owner/manager (or assigned designee) in the purpose and use of the lockout procedure.

Preparation

Employees authorized to perform lockout shall ensure that the appropriate energy isolating device (i.e., circuit breaker, fuse, disconnect, etc.) is identified for the lift being locked out. Other such devices for other equipment may be located in close proximity of the appropriate energy isolating device. If the identity of the device is in question, see the shop supervisor for resolution. Assure that proper authorization is received prior to performing the lockout procedure.

Sequence of Lockout Procedure

- 1) Notify all affected employees that a lockout is being performed and the reason for it.
- 2) Unload the subject lift. Shut it down and assure the disconnect switch is "OFF" if one is provided on the lift.
- 3) The authorized lockout person operates the main energy isolation device removing power to the subject lift.
 - If this is a lockable device, the authorized lockout person places the assigned padlock on the device to prevent its unintentional reactivation. An appropriate tag is applied stating the person's name, at least 3"x 6" (76 x 152mm) in size, an easily noticeable color, and states not to operate device or remove tag.
 - If this device is a non-lockable circuit breaker or fuse, replace with a "dummy" device and tag it appropriately as mentioned above.
- 4) Attempt to operate lift to assure the lockout is working. Be sure to return any switches to the "OFF" position.
- 5) The equipment is now locked out and ready for the required maintenance or service.

Restoring Equipment to Service

- 1) Assure the work on the lift is complete and the area is clear of tools, vehicles, and personnel.
- 2) At this point, the authorized person can remove the lock (or dummy circuit breaker or fuse) & tag and activate the energy isolating device so that the lift may again be placed into operation.

Rules for Using Lockout Procedure

Use the Lockout Procedure whenever the lift is being repaired or serviced, waiting for repair when current operation could cause possible injury to personnel, or for any other situation when unintentional operation could injure personnel. No attempt shall be made to operate the lift when the energy isolating device is locked out.

APPROVED ACCESSORIES		
Item	Capacity	Part No.
Air/Electric Utility Box		FA5911
Air/Electric Utility Box Without FRL		FA5910
Filter/Regulator/Lubricator (FRL)		FA5166
Adapter Kit (RA, TA, Adapter Extensions)	2500 lbs. (1134 kg.)	FJ6277

NOTES

NOTES

**Trained Operators and Regular Maintenance Ensures
Satisfactory Performance of Your Rotary Lift.**

Replacement Parts: See installers package for parts breakdown sheet. Order Genuine Rotary replacement parts from your nearest Authorized Parts Distributor.

Maintenance Assistance: Contact your local Rotary distributor.

Should further assistance be required, contact Rotary Lift, at one of the phone numbers listed below.



Rotary World Headquarters
3005 Highland Parkway, Suite 200
Downers Grove, Illinois 60515, USA
www.vsgdover.com
800.640.5438

North / South America Contact Information

Sales:

1.812.273.1622 / 800.445.5438
insidesales@vsgdover.com

Tech. Support:

800.445.5438
technicalsupport@rotarylif.com

Government Sales:

800.445.5438 X5655
rotarylif.com/Government-Purchasing-Assistance/

Additional information at rotarylif.com

Global Contact Information

Australasia: +60.3.5192.5910
Brazil: +55.11.4534.1995
Canada: 1.905.812.9920
European Headquarters/Germany: +49.771.9233.0
Latin America/Caribbean: 1.812.273.1622
Middle East/Northern Africa: +49.771.9233.0
Southern Africa: 1.812.273.1622
United Kingdom: +44.178.747.7711





SPOA10NB, SPOA10, SPO10

(Modelos de elevadores de la serie 2000 y Shockwave™)

SPOA10NB, SPOA10, SPO10 Capacidad 10.000 lbs. (4.536 kg.)

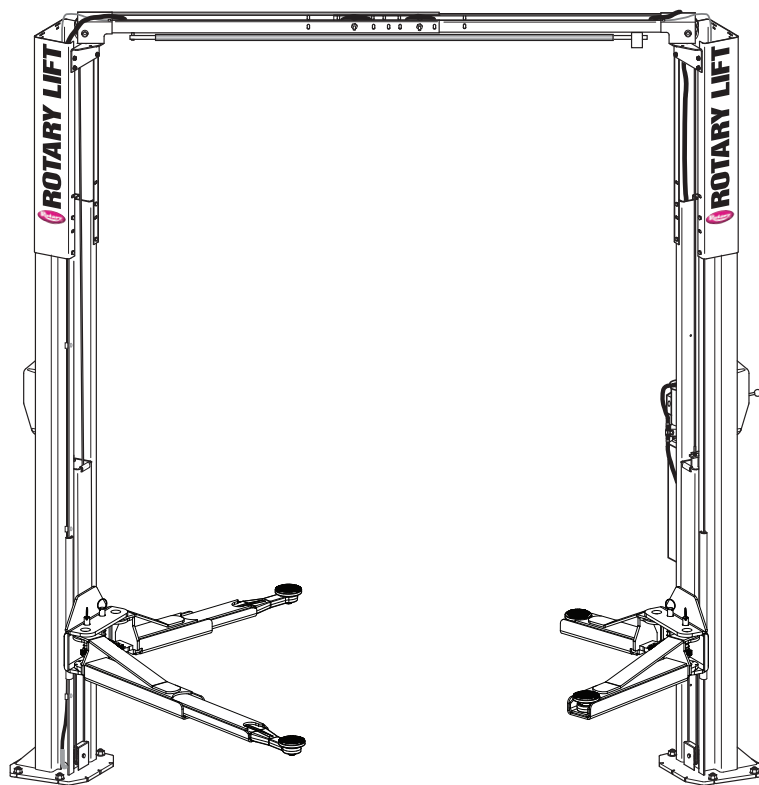

Índice

Instrucciones de Seguridad.....	46
Responsabilidades del propietario/empleador / Condiciones de operación	47
Instrucciones de Operación	48
Instrucciones de mantenimiento	52
Solución de problemas	54
Procedimiento de bloqueo y etiquetado de elevadores	56
Accesorios Aprobados 57	

Instalador: Por favor, devuelva este folleto al paquete de documentación y entrégueselo al propietario/operador del ascensor.









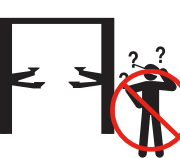

INSTRUCCIONES INFORMATIVAS

- Inspeccione diariamente su elevador. Nunca lo utilice si funciona mal o si tiene piezas rotas o dañadas. Utilice sólo personal de servicio para elevadores calificado y piezas originales Rotary para hacer las reparaciones.
- Capacite completamente a todos los empleados en el uso y cuidado del elevador, utilizando las instrucciones del fabricante y los documentos auxiliares "Elevación correcta" y "Consejos de seguridad" proporcionados con el elevador.
- No permita nunca que personas no autorizadas o no capacitadas posicionen el vehículo o manejen el elevador.
- Prohibir la presencia de personas no autorizadas en la zona del taller mientras el elevador esté en uso.
- No permita que ninguna persona esté en el elevador o en el interior del vehículo cuando se esté subiendo o bajando.

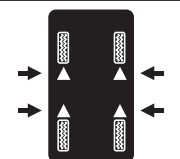
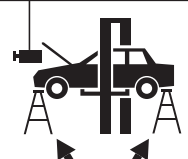
- Mantenga siempre la zona alrededor del elevador libre de herramientas, residuos, grasa y aceite.
- Nunca sobrecargue el elevador. La capacidad del elevador se muestra en la placa de identificación fijada al elevador.
- No se sitúe delante del vehículo mientras se coloca en el compartimento del elevador.
- No golpee ni pase por encima de los brazos de elevación ni los adaptadores. Esto podría dañar el elevador o el vehículo. Antes de introducir el vehículo en el compartimento del elevador, posicione los brazos y adaptadores de forma que la entrada al elevador quede libre de obstáculos.

<p>AVISO</p>  <p>Lea el manual de operación y seguridad antes de usar el elevador.</p>	<p>AVISO</p>  <p>Un mantenimiento e inspección adecuados son necesarios para un funcionamiento seguro.</p>	<p>AVISO</p>  <p>No haga funcionar un elevador dañado.</p>	<p>Los mensajes y pictogramas mostrados son de naturaleza genérica y pretenden representar de forma general los peligros comunes a todos los elevadores de automóviles independientemente de su estilo específico.</p> <p>Los juegos de etiquetas de repuesto pueden obtenerse del fabricante original del elevador y de las empresas afiliadas a la AIL.</p> <p>La financiación para el desarrollo y validación de estas etiquetas fue proporcionada por el Automotive Lift Institute, PO Box 85, Cortland, NY 13045. Estas etiquetas están protegidas por derechos de autor.</p> <p>www.autolift.org © 2006-2017 ALI/IWL101</p>
--	--	--	---

- Cargar con cuidado el vehículo en el elevador. Coloque los adaptadores del elevador de forma que hagan contacto en los puntos de elevación recomendados por el fabricante del vehículo. Levante el elevador hasta que los adaptadores entren en contacto con el vehículo. Compruebe que los adaptadores estén bien sujetos al vehículo. Eleve el elevador hasta la altura de trabajo deseada.

<p>PRECAUCIÓN</p>  <p>Únicamente operadores capacitados deben utilizar el elevador.</p>	<p>PRECAUCIÓN</p>  <p>Únicamente personal autorizado debe permanecer en el área del elevador.</p>	<p>ADVERTENCIA</p>  <p>Desaloje el área si el vehículo está en riesgo de caerse.</p>	<p>ADVERTENCIA</p>  <p>Posicione el vehículo con el centro de gravedad a la mitad entre los adaptadores.</p>
<p>PRECAUCIÓN</p>  <p>Use los puntos de elevación del vehículo recomendados por el fabricante.</p>	<p>PRECAUCIÓN</p>  <p>Use siempre los apoyos al quitar o instalar componentes pesados.</p>	<p>ADVERTENCIA</p>  <p>Manténgase alejado del elevador al levantar o descender el vehículo.</p>	<p>ADVERTENCIA</p>  <p>Evite el balanceo excesivo cuando el vehículo esté en el elevador.</p>
<p>PRECAUCIÓN</p>  <p>Use los extensores de altura cuando sea necesario garantizar un buen contacto.</p>	<p>PRECAUCIÓN</p>  <p>Los adaptadores auxiliares podrían reducir la capacidad de carga.</p>	<p>ADVERTENCIA</p>  <p>No anule los controles de cierre automático del elevador.</p>	<p>ADVERTENCIA</p>  <p>Mantenga los pies alejados del área durante el descenso.</p>

- **PRECAUCIÓN** NO se meta debajo del vehículo si los pestillos de bloqueo no están enganchados.
- No bloquee la apertura ni anule los controles de cierre automático del ascensor; están diseñados para volver a la posición "Off" o neutra cuando se liberan.
- No quite ni deshabilite las restricciones de los brazos.
- Manténgase alejado del elevador al subir o bajar el vehículo.
- Utilice siempre soportes de seguridad al retirar o instalar componentes pesados.
- Evite el balanceo excesivo del vehículo mientras está en el elevador.
- Despeje la zona si el vehículo corre peligro de caerse.
- Quite bandejas de herramientas, banquillos, etc. antes de bajar el elevador.
- Suelte los pestillos de bloqueo antes de intentar bajar el elevador.
- Posicione los brazos y adaptadores del elevador de manera que permitan una salida sin obstáculos antes de retirar el vehículo de la zona de elevación.

Los mensajes y pictogramas mostrados son de naturaleza genérica y están diseñados para representar en general los peligros comunes de todos los elevadores automotrices sin tomar en cuenta el tipo específico.

Los juegos de etiquetas de repuesto pueden obtenerse del fabricante original del elevador y de las empresas afiliadas a la AIL.

La financiación para el desarrollo y validación de estas etiquetas fue proporcionada por el Automotive Lift Institute, PO Box 85, Cortland, NY 13045. Estas etiquetas están protegidas por derechos de autor.

www.autolift.org © 2006-2017 ALI/IWL101

Los mensajes y pictogramas mostrados son de naturaleza genérica y pretenden representar de forma general los peligros comunes a todos los elevadores de automóviles independientemente de su estilo específico.

Los juegos de etiquetas de repuesto pueden obtenerse del fabricante original del elevador y de las empresas afiliadas a la AIL.

La financiación para el desarrollo y validación de estas etiquetas fue proporcionada por el Automotive Lift Institute, PO Box 85, Cortland, NY 13045. Estas etiquetas están protegidas por derechos de autor.

www.autolift.org © 2006-2017 ALI/IWL101

El Propietario/Empleador:

- Garantizará que los operadores del elevador estén capacitados y entrenados en el empleo y operación seguros del elevador empleando las instrucciones de operación del fabricante; manual de seguridad ALI/SM01-1, ALI Elevación correcta; ALI/ ST tarjeta de Consejos de seguridad de ALI; ANSI/ALI ALOIM: 2020, o última edición, Normas Nacionales Americanas para Elevadores de Automóviles - Requerimientos de Seguridad para la Operación, Inspección y Mantenimiento; Serie ALI/WL, ALI Etiquetas, Adhesivos y Placas Uniformes de Advertencia; y en el caso de elevadores de acoplamiento al chasis, ALI/LP-GUIDE, Puntos de elevación de vehículos/Guía de referencia rápida para elevadores de acoplamiento al chasis.
- Establecerá procedimientos para inspeccionar periódicamente el elevador de acuerdo con las instrucciones del fabricante del elevador o con ANSI/ALI ALOIM: 2020, o última edición, Normas Nacionales Americanas para los Requerimientos de Seguridad para la Operación, Inspección y Mantenimiento de Elevadores de Automóviles; y el Empleador garantizará que los inspectores de los elevadores estén calificados y que estén adecuadamente capacitados en la inspección del elevador.
- Establecerá procedimientos para darle mantenimiento periódicamente el elevador de acuerdo con las instrucciones del fabricante del elevador o con ANSI/ALI ALOIM: 2020, o última edición, Normas Nacionales Americanas para los Requerimientos de Seguridad para la Operación, Inspección y Mantenimiento de Elevadores de Automóviles; y el Empleador garantizará que el personal de mantenimiento de los elevadores esté calificado y que esté adecuadamente capacitado en el mantenimiento del elevador.
- Debe mantener los registros de inspección y mantenimiento periódicos recomendados por el fabricante o ANSI/ALI ALOIM: 2020, o última edición, Normas Nacionales Americanas para Elevadores de Automóviles -Requerimientos de Seguridad para la Operación, Inspección y Mantenimiento.
- Deberá exhibir las instrucciones de uso del fabricante del elevador ALI/SM, manual de seguridad ALI Lifting it Right; tarjeta de consejos de seguridad de ALI/ ST; ANSI/ALI ALOIM: 2020, o última edición, Norma Nacional Americana para Elevadores de Automóviles-Requisitos de Seguridad para Operación, Inspección y Mantenimiento; y en el caso de elevadores de bastidor, ALI/LP-GUIDE, Puntos de Elevación de Vehículos/Guía de Referencia Rápida para Elevadores de Bastidor; en un lugar visible en el área del elevador conveniente para el operador.
- Proporcionará los medios necesarios para el bloqueo/etiquetado de las fuentes de alimentación según ANSI Z244.1, Requerimientos de Seguridad para el Etiquetado/Bloqueo de fuentes de alimentación, antes de comenzar ninguna reparación en el elevador.
- No debe modificar el elevador de ninguna manera sin el consentimiento previo por escrito del fabricante.

Para los últimos manuales mencionados por favor contacte a Rotary o Autolift.org.



Autolift.org

CONDICIONES DE OPERACIÓN

El elevador no está diseñado para su uso en exteriores y tiene un rango de temperatura ambiente de funcionamiento de 5°-40°C (41°-104°F).

⚠️ ADVERTENCIA

Para evitar lesiones personales y/o daños a la propiedad, sólo permita que personal capacitado opere el elevador. Después de revisar estas instrucciones, familiarícese con los controles del elevador realizando algunos ensayos antes de cargar el vehículo en el elevador.



IMPORTANTE

Siempre eleve el vehículo utilizando los cuatro adaptadores. **NUNCA** eleve sólo un extremo, una esquina o un lado del vehículo.

4. Para elevar el elevador:
 - A. Para todos los elevadores. Presione el interruptor Levantar en la unidad de energía, Fig. 3.
 - B. Deténgalo antes de hacer contacto con el vehículo. Verifique los pernos del brazo de restricción para asegurarlos. Si se requiere, mueva ligeramente el brazo para permitir que el engranaje de restricción y el trinquete engranen. **NO** martille el pasador ya que esto dañará los dientes del engranaje de restricción.
 - C. Eleve el vehículo hasta que los neumáticos no toquen el suelo.
 - D. Detenga la máquina y compruebe que los adaptadores están en contacto seguro con los puntos de elevación recomendados por el fabricante del vehículo.
 - E. Continúe la elevación hasta la altura deseada sólo si el vehículo está seguro en el elevador.
 - F. No pase por debajo del vehículo si los cuatro adaptadores no están en contacto seguro en los puntos de elevación recomendados por el fabricante del vehículo.
 - G. Repita los procedimientos completos de localización, carga e izado si es necesario.
 - H. Baje el elevador sobre los pestillos de bloqueo.



Observe y preste atención a las etiquetas de AVISO, PRECAUCIÓN y ADVERTENCIA del elevador.

1. Antes de cargar: El elevador debe estar completamente descendido y el compartimento de servicio libre de personal antes de subir el vehículo al elevador. Deslice los brazos hacia afuera a la posición completa de conducción.
2. Coloque el vehículo sobre el elevador con la rueda frontal izquierda en la posición de ubicación adecuada de la base, Fig. 1.
3. Cargando: Deslice los brazos por debajo del vehículo y coloque los adaptadores en los puntos de elevación recomendados por el fabricante, Fig. 2. Utilice extensiones de adaptador para el espacio libre debajo de la carrocería cuando sea necesario.

Nota: Deje transcurrir (2) segundos entre arranques del motor. El incumplimiento de esta norma puede provocar que el motor se queme.

*La presión máxima de funcionamiento es: 2755 psi (18995 kPa) para los modelos SP010, SPOA10, SPOA10NB



Posiciones Típicas de Localización del Neumático

Vehículos de Dirección de Rueda Frontal



Menos de 114" (2,9 m) de distancia entre ejes



114"-127" (2,9m - 3,2m) de distancia de base de neumático

Fig. 1.

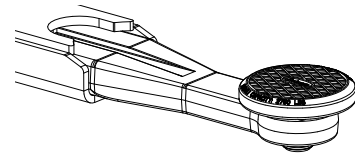

Este tipo de adaptador únicamente se utiliza en vehículos de una pieza.

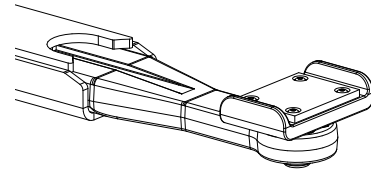

Este adaptador de estilo debe ser utilizado cuando se trata de vehículos con bastidor de camioneta, bastidor trasero y bastidor perimetral.

Vehículo de tracción trasera y total

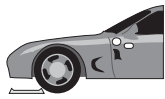

Menos de 108" (2,7m) de distancia entre ejes

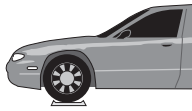

108"-127" (2,7m - 3,2m) de distancia entre ejes base de neumático

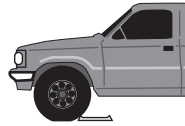

Menos de 127" (3,2m) de distancia entre ejes

ADVERTENCIA

Los vehículos más especiales o modificados no pueden ser elevados en un elevador de acoplamiento al chasis. Póngase en contacto con el fabricante del vehículo para conocer los detalles sobre la elevación.

IMPORTANTE

Las extensiones del adaptador se suministran en incrementos de 3-1/2" (89mm) y 5" (127mm). La altura de apilamiento no debe superar los 216mm (8-1/2"). Utilice una combinación de extensión del adaptador para mantener el vehículo lo más nivelado posible mientras esté siendo soportado por el elevador.

Puntos de elevación típicos

NOTA: Algunos vehículos pueden tener las ubicaciones de los puntos de elevación del garaje de servicio del fabricante identificadas por marcas en forma de triángulo en su tren de rodaje (referencia ANSI/SAE J2184). También puede haber una etiqueta situada en la cara derecha de la cerradura de la puerta delantera que muestre los puntos de elevación específicos del vehículo. Si no se identifican los puntos de elevación específicos del vehículo, consulte los "Puntos de elevación típicos" aquí ilustrados. Siga SIEMPRE las instrucciones de uso suministradas con el elevador.

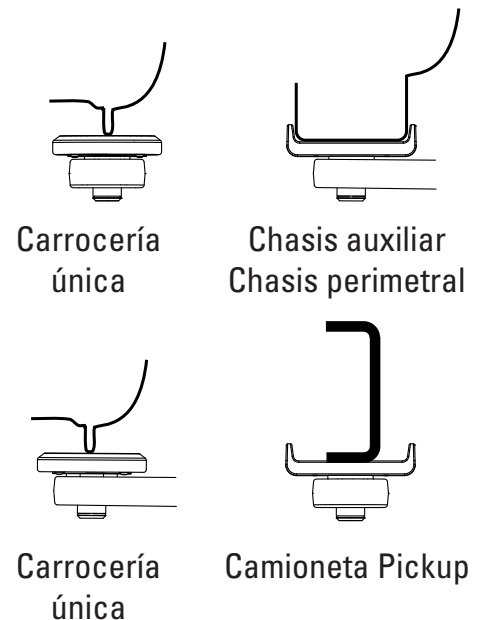
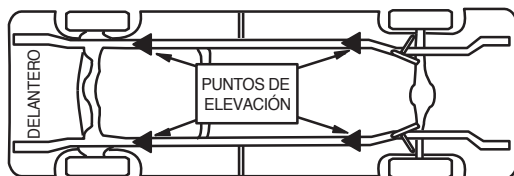
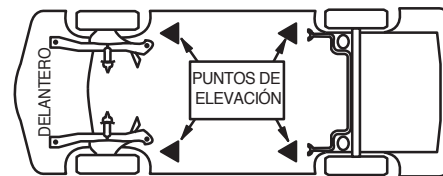

Fig. 2.



Camioneta Pickup



Carrocería única

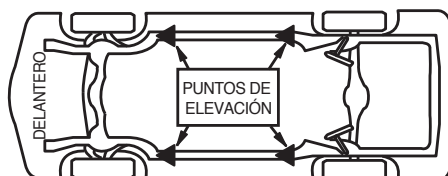

Chasis perimetral

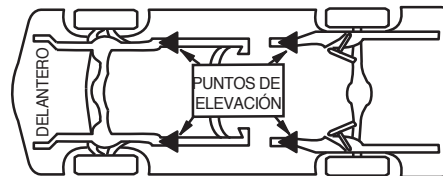

Chasis auxiliar

SHOCKWAVE

Fig. 3

MONOFÁSICO

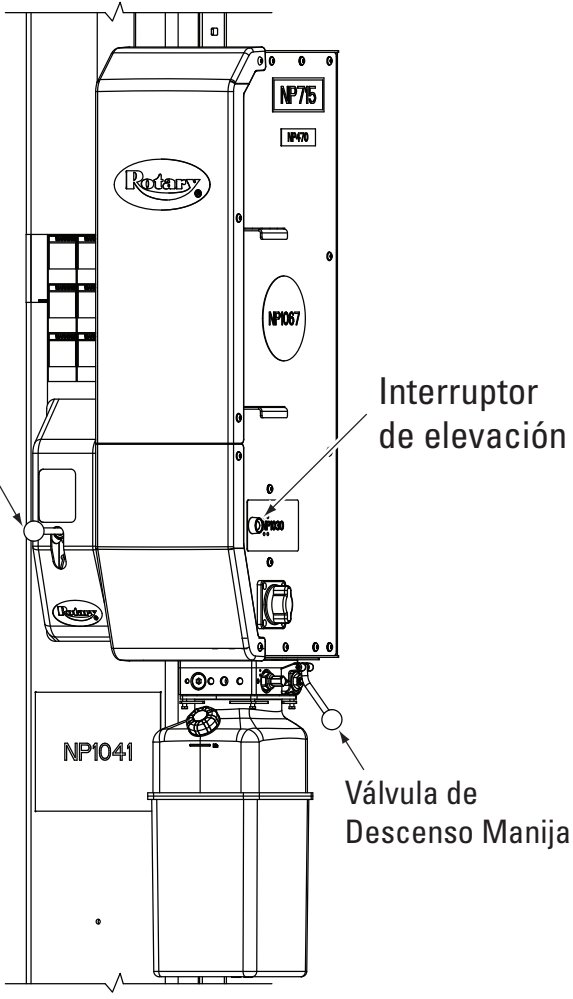
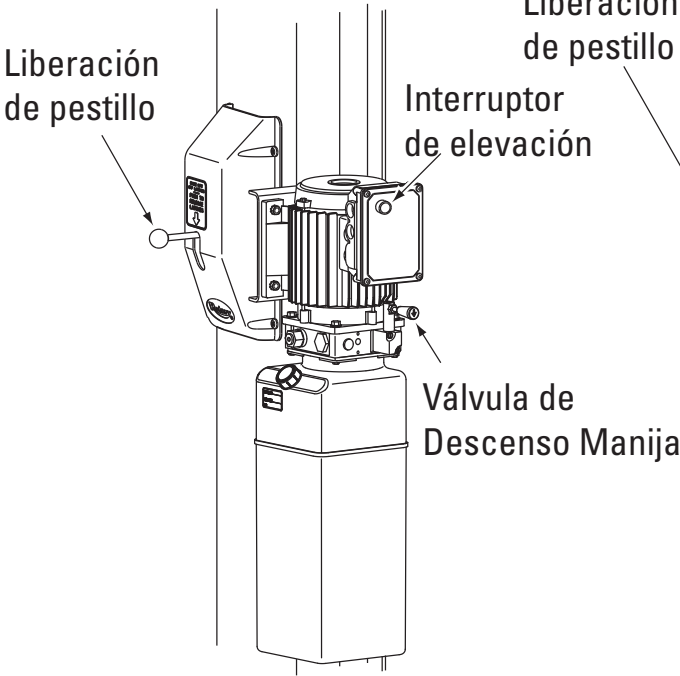

PRECAUCIÓN NO se meta debajo del vehículo si los pestillos de bloqueo no están enganchados.

ADVERTENCIA Antes de intentar levantar camionetas u otros vehículos con bastidor de camión, asegúrese de que:

- A. El chasis del vehículo es lo suficientemente fuerte para soportar su peso y no ha sido debilitado por modificaciones o corrosión.
 - B. El peso por eje individual del vehículo no supera la mitad de la capacidad de elevación.
 - C. Los adaptadores están en contacto seguro con el chasis en los puntos de elevación recomendados por el fabricante del vehículo.
 - D. El vehículo es estable en la elevación y no pesa ni delante ni "de cola".
 - E. La barra de conmutación del puente superior contactará con el punto más alto del vehículo.
 - F. Gire el adaptador delantero y trasero para oponerlos entre sí cuando utilice el adaptador de peldaño alto y/o cualquier adaptador auxiliar de extensión de altura.
5. Durante el uso del elevador:
- A. Evite el balanceo excesivo del vehículo mientras está en el elevador.
 - B. Utilice siempre soportes de seguridad cuando sea necesario o cuando retire o instale componentes pesados.
6. Para bajar el elevador:
- A. Retire todas las herramientas u otros objetos de la zona de elevación.
 - B. Levante los pestillos de bloqueo.
 - C. Jale la manija de liberación de los seguros completamente y reténgala.
 - D. Empuje la palanca de la válvula de descenso para bajar, Fig. 3.

Nota: Tanto las manijas de liberación de los seguros como de la válvula de descenso se diseñan del tipo hombre muerto. Cada uno debe mantenerse pulsado para bajar el elevador. No anule los controles de cierre automático del elevador.

7. Manténgase alejado del elevador cuando baje el vehículo. Observe las calcomanías de advertencia de puntos de compresión.
8. Antes de mover el vehículo, retire los adaptadores de debajo del vehículo y gire los brazos hasta la posición de paso total.
9. Si el elevador no funciona correctamente, no lo utilice hasta que lo haya ajustado o reparado personal cualificado.



INSTRUCCIONES DE MANTENIMIENTO

Si no está completamente familiarizado con los procedimientos de mantenimiento de elevadores de automóviles; **DETÉNGASE:** Póngase en contacto con la fábrica para obtener instrucciones. Para evitar lesiones personales, permita que sólo personal cualificado realice el mantenimiento de este equipo.

- Mantenga siempre apretados los tornillos. Compruébelos periódicamente.
- Mantenga siempre limpios los componentes del elevador.
- Siempre que observe fugas de aceite, llame al representante local del servicio técnico.
- Siempre que se produzcan problemas eléctricos, llame al representante local del servicio técnico.
- Diariamente: Compruebe el desgaste de los cables y las poleas. Observe si hay hilos de cable pelados. Limpie los cables con un trapo para detectar pequeños hilos rotos difíciles de ver. Sustituya los cables que presenten hilos rotos. Sustituya las piezas desgastadas por piezas originales de Rotary.
- Diariamente: Inspeccione los adaptadores en busca de daños o desgaste excesivo. Reemplace las partes necesarias con piezas originales Rotary.
- Mensualmente: Compruebe la tensión del cable del ecualizador. Ajuste según las instrucciones de instalación del elevador. Si no hay más roscas disponibles para el ajuste, reemplace el cable. No utilice arandelas para separar la tuerca y utilizar roscas usadas anteriormente.
- Mensualmente: Lubrique los pasadores de los brazos con aceite lubricante, a menos que los lubrique con grasa o antiagarrotamiento de forma semestral.
- Mensualmente: Lubrique los ejes de los pestillos de bloqueo. Presione la manija del seguro varias veces para que el aceite penetre en los puntos de pivote.
- Cada 3 meses: Compruebe el apriete de los pernos de anclaje. Los anclajes deben apretarse a 88 Nm (65 ft/lbs).
- Semestralmente: Verifique el nivel de fluido de la unidad de potencia del elevador y rellénela si se requiere de acuerdo a las instrucciones de instalación del elevador.
- Sustituya todas las calcomanías de precaución, advertencia o relacionadas con la seguridad del elevador si no se pueden leer o no se encuentran. Resolicite etiquetas de Rotary Lift.

Engrasado de la columna:

Los elevadores de dos postes deben tener grasa aplicada en las columnas. Las columnas deben ser re-engrasadas cada 5000 ciclos o cada seis meses, lo que ocurra primero. Engrase las columnas con grasa TufOil Lighting, Sil Glide o una grasa equivalente.

Aplique la grasa a las columnas esparciendo una capa delgada y puliendo con un trapo. Aplique grasa solamente sobre las superficies de las columnas donde los bloques deslizantes hacen contacto. Tenga cuidado de no aplicar demasiada grasa, solo debe aplicar una capa delgada es necesaria, quite el exceso.

INSPECCIÓN y MANTENIMIENTO

Consulte el folleto ANSI/ALI ALOIM para la lista de comprobación de la inspección periódica y la hoja de registro de mantenimiento.

AVISO	AVISO	AVISO	<p>Los mensajes y pictogramas mostrados son de naturaleza genérica y pretenden representar de forma general los peligros comunes a todos los elevadores de automóviles independientemente de su estilo específico.</p> <p>Los juegos de etiquetas de repuesto pueden obtenerse del fabricante original del elevador y de las empresas afiliadas a la AIL.</p> <p>La financiación para el desarrollo y validación de estas etiquetas fue proporcionada por el Automotive Lift Institute, PO Box 85, Cortland, NY 13045. Estas etiquetas están protegidas por derechos de autor.</p> <p style="font-size: small;">www.autolift.org © 2006-2017</p> <p style="text-align: right; font-size: small;">ALI/WL101</p>
Lea el manual de operación y seguridad antes de usar el elevador. ©	Un mantenimiento e inspección adecuados son necesarios para un funcionamiento seguro. ©	No haga funcionar un elevador dañado. ©	
⚠ PRECAUCIÓN	⚠ PRECAUCIÓN	⚠ ADVERTENCIA	⚠ ADVERTENCIA
Únicamente operadores capacitados deben utilizar el elevador. ©	Únicamente personal autorizado debe permanecer en el área del elevador. ©	Desaloje el área si el vehículo está en riesgo de caerse. ©	Posicione el vehículo con el centro de gravedad a la mitad entre los adaptadores. ©
⚠ PRECAUCIÓN	⚠ PRECAUCIÓN	⚠ ADVERTENCIA	⚠ ADVERTENCIA
Use los puntos de elevación del vehículo recomendados por el fabricante. ©	Use siempre los apoyos al quitar o instalar componentes pesados. ©	Manténgase alejado del elevador al levantar o descender el vehículo. ©	Evite el balanceo excesivo cuando el vehículo esté en el elevador. ©
⚠ PRECAUCIÓN	⚠ PRECAUCIÓN	⚠ ADVERTENCIA	⚠ ADVERTENCIA
Use los extensores de altura cuando sea necesario garantizar un buen contacto. ©	Los adaptadores auxiliares podrían reducir la capacidad de carga. ©	No anule los controles de cierre automático del elevador. ©	Mantenga los pies alejados del área durante el descenso. ©
<p>Los mensajes y pictogramas mostrados son de naturaleza genérica y están diseñados para representar en general los peligros comunes de todos los elevadores automotrices sin tomar en cuenta el tipo específico.</p> <p>Los juegos de etiquetas de repuesto pueden obtenerse del fabricante original del elevador y de las empresas afiliadas a la AIL.</p> <p>La financiación para el desarrollo y validación de estas etiquetas fue proporcionada por el Automotive Lift Institute, PO Box 85, Cortland, NY 13045. Estas etiquetas están protegidas por derechos de autor.</p> <p style="font-size: x-small;">www.autolift.org © 2006-2017 ALI/WL101</p>			<p>Los mensajes y pictogramas mostrados son de naturaleza genérica y pretenden representar de forma general los peligros comunes a todos los elevadores de automóviles independientemente de su estilo específico.</p> <p>Los juegos de etiquetas de repuesto pueden obtenerse del fabricante original del elevador y de las empresas afiliadas a la AIL.</p> <p>La financiación para el desarrollo y validación de estas etiquetas fue proporcionada por el Automotive Lift Institute, PO Box 85, Cortland, NY 13045. Estas etiquetas están protegidas por derechos de autor.</p> <p style="font-size: x-small;">www.autolift.org © 2006-2017 ALI/WL101</p>

RESOLUCIÓN DE PROBLEMAS

Problema	Causa	Solución
El motor no funciona.	<ol style="list-style-type: none"> 1. Fusible o interruptor de circuito quemado. 2. Tensión incorrecta en el motor. 3. Malas conexiones del cableado. 4. Interruptor de arranque del motor quemado. 5. Interruptor de límite de puente superior quemado. 6. Bobinados del motor quemados. 	<ol style="list-style-type: none"> 1. Sustituir el fusible fundido o rearmar el disyuntor. 2. Alimente el motor con el voltaje adecuado. 3. Repare y aisle todas las conexiones. 4. Reemplace el interruptor. 5. Reemplace el interruptor. 6. Reemplace el motor.
El motor funciona pero no levanta el elevador.	<ol style="list-style-type: none"> 1. Válvula de descenso abierta. 2. Bomba aspirando aire. 3. Manguito de aspiración de la bomba. 4. Nivel de aceite bajo. 	<ol style="list-style-type: none"> 1. Repare o sustituya la válvula de descenso. 2. Apriete las conexiones de todas las tuberías de succión. 3. Sustituya el manguito de aspiración. 4. Llene el depósito hasta el nivel adecuado con aceite hidráulico ISOVG32 o Dexron III ATF.
El motor funciona-eleva el elevador sin carga pero no eleva el vehículo.	<ol style="list-style-type: none"> 1. El motor funciona con baja tensión. 2. Suciedad en la válvula de descenso. 3. Ajuste incorrecto de la válvula de alivio. 4. Sobrecarga del elevador. 	<ol style="list-style-type: none"> 1. Alimente el motor con el voltaje adecuado. 2. Limpie la válvula de descenso. 3. Sustituya el cartucho de la válvula de alivio. 4. Compruebe el peso del vehículo y/o equilibre el peso del vehículo en el elevador.
El elevador baja lentamente.	<ol style="list-style-type: none"> 1. Residuos en el asiento de la válvula de retención. 2. Residuos en el asiento de la válvula de descenso. 3. Fugas externas de aceite. 	<ol style="list-style-type: none"> 1. Limpie la válvula de retención. 2. Limpie la válvula de descenso. 3. Repare las fugas externas.
Velocidad de elevación lenta o aceite que sale por el tapón de llenado.	<ol style="list-style-type: none"> 1. Aire mezclado con aceite. 2. Aire mezclado con el aceite aspirado. 3. Tubo de retorno de aceite suelto. 	<ol style="list-style-type: none"> 1. Cambie el aceite utilizando aceite hidráulico ISOVG32 o ATF Dexron III. 2. Apriete las conexiones de todas las tuberías de succión. 3. Reinstale el tubo de retorno de aceite.
Elevador subiendo desnivelado.	<ol style="list-style-type: none"> 1. Cables ecualizadores desajustados. 2. Elevador instalado en suelo desnivelado. 	<ol style="list-style-type: none"> 1. Ajuste los cables ecualizadores a su tensión correcta. 2. Calce el elevador para nivelar las columnas (no más de 1/2" (13mm)). Si es más de 1/2" (13 mm), rompa el piso y vuelva a construirlo de acuerdo con las instrucciones de instalación del elevador.
Los anclajes no permanecen apretados.	<ol style="list-style-type: none"> 1. Agujeros taladrados sobredimensionados. 2. Espesor del piso de hormigón o fuerza de sujeción no suficientes. 	<ol style="list-style-type: none"> 1. Reubique el elevador utilizando una nueva broca para taladrar los agujeros. Consulte las instrucciones de instalación para conocer los requisitos de espaciado mínimo. 2. Rompa el hormigón viejo y construya nuevas bases para el elevador de acuerdo a las instrucciones de instalación del elevador.
Los pestillos de bloqueo no encajan.	<ol style="list-style-type: none"> 1. Los ejes de los pestillos están oxidados. (Usualmente ocurre en instalaciones exteriores o en áreas de alta humedad como en áreas de lavado del vehículo) 2. Resorte del pestillo roto. 3. El cable del pestillo necesita ajuste. 	<ol style="list-style-type: none"> 1. Retire las cubiertas y lubrique el mecanismo de cierre. Accione la manija de liberación del pestillo varias veces para permitir que el aceite cubra el eje. 2. Sustituya el resorte roto. 3. Ajuste la abrazadera en el extremo del cable según las instrucciones de instalación del elevador.
Los pestillos de bloqueo no se desenganchan.	<ol style="list-style-type: none"> 1. El cable del pestillo está roto. 2. El cable está fuera de las poleas/guías superiores. 3. El cable del pestillo está suelto. 	<ol style="list-style-type: none"> 1. Reemplace el cable. 2. Compruebe la posición del cable en las poleas/guías superiores; ajuste la tensión del cable. 3. Ajuste la tensión del cable.
El elevador se detiene antes de subir completamente o traquetea.	<ol style="list-style-type: none"> 1. Nivel de aceite bajo. 2. Aire en los conductos hidráulicos/cilindro. 	<ol style="list-style-type: none"> 1. Llene el depósito hasta el nivel adecuado con aceite hidráulico ISOVG32 o Dexron III ATF. 2. Purgue el elevador según las instrucciones de instalación.
El elevador no se levanta de los pestillos.	<ol style="list-style-type: none"> 1. Fallo del motor, bomba o cilindro. 	<ol style="list-style-type: none"> 1. Contacte a Servicio al cliente del fabricante.

RESOLUCIÓN DE PROBLEMAS: SHOCKWAVE

Problema	Causa	Solución
El elevador se detiene o vibra antes de elevarse por completo.	<ol style="list-style-type: none"> 1. Nivel de aceite bajo. 2. Aire en los conductos hidráulicos/cilindro. 3. Baterías no cargadas (luces del cargador apagadas) 4. Baterías gastadas 5. Fallo del cargador 	<ol style="list-style-type: none"> 1. Llene el depósito hasta la marca MIN__ con aceite hidráulico ISO AW 32 o ATF Dextron III. 2. 2 Postes: Arranque la unidad, eleve el elevador unos 2 pies (61cm). Abra los purgadores del cilindro dando dos vueltas. Cierre los purgadores cuando el fluido fluya. Baje el elevador y llene el tanque. 3. Asegúrese de que la fuente de alimentación de 110 voltios llega al control. 4. Sustituya las baterías. 5. Sustituya el fusible Sustituya el cargador
El motor no funciona.	<ol style="list-style-type: none"> 1. Desconexión en "OFF" 2. Comprobar interruptor superior quemado. 3. Fusible de 350 amperios fundido 4. Fusible de 2 amperios fundido 5. Cable suelto 6. Baterías no se cargan 7. Baterías gastadas 8. Fallo del cargador 	<ol style="list-style-type: none"> 1. Gire el desconectador a la posición "ON". 2. Reemplace el interruptor. 3. Sustituya el fusible. 4. Sustituya el fusible. 5. Asegúrese de que el cableado es correcto. 6. Asegúrese de que la fuente de alimentación de 110 voltios llega al control (todos los enchufes conectados). 7. Sustituya las baterías. 8. Sustituya el fusible Sustituya el cargador
El elevador no baja	<ol style="list-style-type: none"> 1. Disparo del fusible de velocidad 	<ol style="list-style-type: none"> 1. Eleve el elevador para desactivar el fusible de velocidad y, a continuación, presione lentamente el asa de descenso.

Finalidad

Este procedimiento establece los requerimientos mínimos para el bloqueo de la alimentación de elevadores que necesitan reparación o mantenimiento y que podrían provocar daños al personal que lo opera. Todos los empleados deberán cumplir este procedimiento.

Responsabilidad

La responsabilidad de asegurar que este procedimiento se cumpla recae sobre todos los empleados y el personal de servicio externo a la compañía (ejemplo: Instaladores Autorizados de Rotary, contratistas, etc.). El propietario/gerente de la instalación deberá instruir a todos los empleados sobre el significado de seguridad del procedimiento de bloqueo. Cada empleado nuevo o transferido junto con el personal de servicio externo visitante deberá ser instruido por el propietario/gerente (o su designado asignado) sobre el propósito y el uso del procedimiento de bloqueo.

Preparación

Los empleados autorizados para realizar el bloqueo se asegurarán de que el dispositivo de aislamiento de energía adecuado (es decir, disyuntor, fusible, desconexión, etc.) esté identificado para el elevador que se está bloqueando. Otros dispositivos de este tipo para otros equipos pueden estar situados muy cerca del dispositivo de aislamiento de energía adecuado. Si la identidad del dispositivo está en duda, consulte al supervisor del taller para su resolución. Asegúrese de recibir la autorización adecuada antes de realizar el procedimiento de bloqueo.

Secuencia del procedimiento de bloqueo

- 1) Notifique a todos los empleados afectados que se está realizando un bloqueo y el motivo del mismo.
- 2) Descargue el elevador sujeto al bloqueo. Apáguelo y asegúrese de que, si existe un interruptor de desconexión en el elevador, esté en "APAGADO".
- 3) La persona autorizada para realizar el bloqueo será la encargada de cortar la corriente utilizando el dispositivo de aislamiento de energía para el elevador en cuestión.
 - Si se trata de un dispositivo bloqueable, la persona autorizada para el bloqueo coloca el candado asignado en el dispositivo para evitar su reactivación involuntaria. Se coloca una etiqueta apropiada que indique el nombre de la persona, de un tamaño mínimo de 76 x 152 mm (3 x 6 pulg.), de un color fácilmente perceptible y que indique que no se debe operar el dispositivo ni quitar la etiqueta.
 - Si el dispositivo es un interruptor de circuito o fusible y no se puede bloquear, reemplácelo por un dispositivo "falso" y etiquételo apropiadamente del mismo modo que se mencionó arriba.
- 4) Intente accionar el elevador para asegurarse de que el bloqueo funciona. Asegúrese de colocar todos los interruptores en la posición "APAGADO".
- 5) El equipo está ahora bloqueado y listo para el mantenimiento o servicio requerido.

Restablecimiento del equipo en servicio

- 1) Asegúrese de que el trabajo en el elevador se ha completado y el área está libre de herramientas, vehículos y personal.
- 2) En este punto, la persona autorizada puede remover el candado (o falso interruptor o fusible del circuito) y la etiqueta y activar el dispositivo de aislamiento de energía para que el elevador pueda ser puesto nuevamente en operación.

Reglas para utilizar el procedimiento de bloqueo

Utilice el procedimiento de bloqueo siempre que el elevador se encuentre en reparación o mantenimiento, en espera de reparación cuando el funcionamiento actual pueda causar posibles lesiones al personal, o para cualquier otra situación en la que el funcionamiento involuntario pueda lesionar al personal. No se debe intentar utilizar el elevador cuando el dispositivo de aislamiento de energía esté bloqueado.

ACCESORIOS APROBADOS		
Elemento	Capacidad	Nº de pieza
Caja de Utensilios Eléctricos/De Aire		FA5911
Caja de Utensilios Eléctricos/De Aire Sin FRL		FA5910
Filtro/Regulador/Lubricante (FRL)		FA5166
Kit de adaptadores (RA, TA, extensiones de adaptador)	2500 lbs. (1134 kg.)	FJ6277

Operadores capacitados y un mantenimiento regular garantizan
Un desempeño satisfactorio de su Rotary Lift.

Piezas de repuesto: Consulte la hoja de desglose de piezas en el paquete del instalador.
Solicite piezas de repuesto originales Rotary de su distribuidor de piezas autorizado
más cercano.

Asistencia para el mantenimiento: Póngase en contacto con su distribuidor local de
Rotary.

Si necesita más ayuda, póngase en contacto con Rotary Lift, en uno de los números de
teléfono que se indican a continuación.



Sede principal, de Rotary
3005 Highland Parkway, Suite 200
Downers Grove, Illinois 60515, Estados Unidos
www.vsgdover.com
800,640.5438

Información de contacto para Norteamérica

Ventas:

1.812.273.1622 / 800.445.5438
insidesales@vsgdover.com

Soporte técnico:

800.445.5438
technicalsupport@rotarylif.com

Ventas al gobierno:

800.445.5438 X5655
rotarylif.com/Government-Purchasing-Assistance/

Información adicional en rotarylif.com

Información de contacto global

Brasil: +55,11.4534,1995
Canadá: 1.905.812.9920
Sede europea/Alemania: +49,771.9233,0
América Latina/Caribe: 1.812.273.1622
Medio Oriente/África del Norte +49,771.9233,0
África del Sur: 1.812.273.1622
Reino Unido: +44.178.747.7711



©VEHICLE SERVICE GROUP®

Impreso en EE.UU., Todos los derechos reservados. A menos que se indique lo contrario, ROTARY, VEHICLE SERVICE GROUP®, DOVER y todas las demás marcas comerciales son propiedad de Dover Corporation y sus filiales.

Las especificaciones de los productos, los números de pieza, las imágenes y las descripciones de los componentes están sujetos a cambios sin previo aviso ni responsabilidad.



SPOA10NB, SPOA10, SPO10

(Modèles d'ascenseurs de la série 2000 et Shockwave™)

SPOA10NB, SPOA10, SPO10 Capacité 10 000 lb. (4 536 kg.)

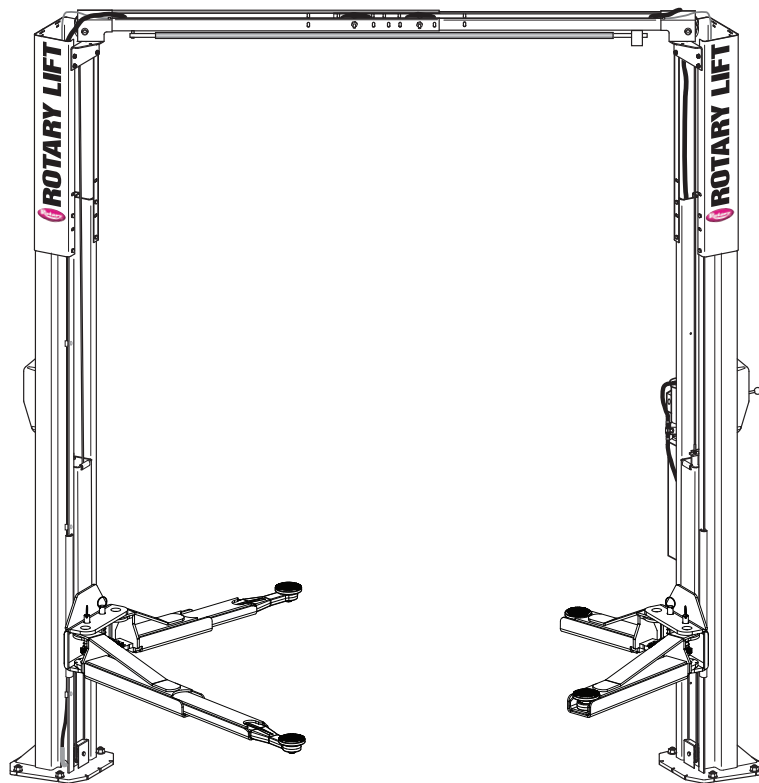

Table des matières

Instructions de sécurité	46
Responsabilités du propriétaire/employeur/Conditions d'exploitation	47
Instructions d'opération	48
Instructions d'entretien	52
Guide de dépannage	54
Procédure de verrouillage/étiquetage du pont élévateur	56
Accessoires approuvés	57

Installateur : Veuillez retourner ce livre au paquet de littérature et donnez-le au propriétaire/opérateur de l'élévateur.

INSTRUCTIONS D'INFORMATION

- Quotidien inspectez votre élévateur. N'opérez jamais s'il y a un dysfonctionnement ou que l'élévateur est brisé ou a des pièces endommagées. Utilisez seulement un personnel de service d'élévateur qualifié et des pièces Rotary réelles pour effectuer des réparations.
- Formez bien tous les employés pour l'utilisation et l'entretien de l'élévateur, en utilisant les instructions du fabricant et "Lifting It Right" et "Safety Tips" fournis avec l'élévateur.
- Ne laissez jamais des personnes non autorisées ou non formées positionner un véhicule ou manipuler le pont.
- Ne laissez pas des personnes non autorisées à rester dans l'espace de l'atelier lorsque le pont élévateur est en cours d'utilisation.

- Ne laissez personne monter sur le pont ou dans le véhicule lorsqu'il est élevé ou abaissé.
- Gardez toujours la zone autour de l'élévateur exempt d'outils, de débris, de graisse et d'huile.
- Ne jamais surcharger l'élévateur. La capacité de l'élévateur est indiquée sur la plaque signalétique fixée à l'élévateur.
- Ne placez-vous pas devant l'élévateur ou du véhicule alors qu'il est positionné dans la zone d'élévation.

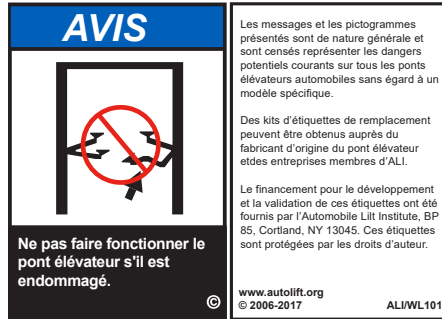
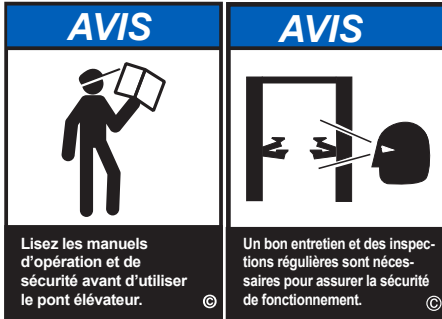

- Ne frappez pas ou ne passez pas sur les leviers de l'élévateur ou des adaptateurs. Cela pourrait endommager l'élévateur ou le véhicule. Avant de conduire le véhicule dans la zone de l'élévateur, positionnez les leviers et les adaptateurs pour fournir une entrée dégagée à l'élévateur.
- Chargez le véhicule attentivement sur l'élévateur. Positionnez les adaptateurs de l'élévateur pour entrer en contact avec le véhicule aux points d'élévation recommandés par le fabricant. Soulevez l'élévateur jusqu'à ce que les adaptateurs entrent en contact avec le véhicule. Vérifiez que les adaptateurs sont en contact de façon sécuritaire avec le véhicule. Soulevez l'élévateur à la hauteur opérationnelle voulue.



ATTENTION N'allez PAS sous le véhicule si les loquets de verrouillage ne sont pas engagés.

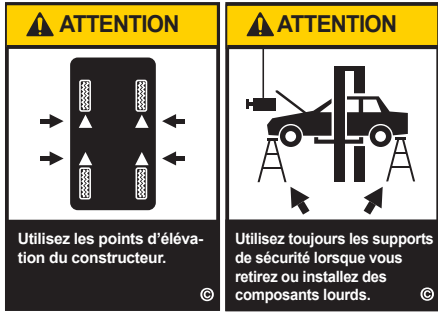

- Ne bloquez pas ouvert ou n'annulez pas les contrôles de fermeture automatique; ils sont conçus pour retourner à la position « OFF » ou neutre lorsqu'ils sont lâchés.
- N'enlevez pas ou ne désactivez pas les retenus à leviers.
- Eloignez-vous du pont élévateur lorsque vous soulevez ou baissez un véhicule.

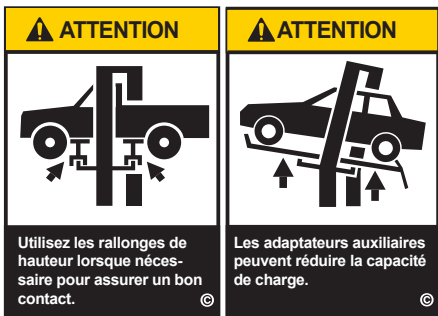

- Utilisez toujours les supports de sécurité lorsque vous retirez ou installez des composants lourds.
- Évitez de secouer excessivement le véhicule lorsqu'il est sur l'élévateur.
- Dégagez la zone s'il y a un risque que le véhicule tombe.
- Retirez les boîtes à outils, supports etc. avant d'abaisser le pont.
- Relâchez les loquets verrouillant avant d'essayer de baisser l'élévateur.

Les messages et les pictogrammes présentés sont de nature générale et sont censés représenter les dangers potentiels courants sur tous les ponts élévateurs automobiles sans égard à un modèle spécifique.

Des kits d'étiquettes de remplacement peuvent être obtenus auprès du fabricant d'origine du pont élévateur et des entreprises membres d'ALI.

Le financement pour le développement et la validation de ces étiquettes ont été fournis par l'Automobile Lilt Institute, BP 85, Cortland, NY 13045. Ces étiquettes sont protégées par les droits d'auteur.

www.autolift.org © 2006-2017 ALI/WL101

Les messages et les pictogrammes présentés sont de nature générale et sont censés représenter les dangers potentiels courants sur tous les ponts élévateurs automobiles sans égard à un modèle spécifique.

Des kits d'étiquettes de remplacement peuvent être obtenus auprès du fabricant d'origine du pont élévateur et des entreprises membres d'ALI.

Le financement pour le développement et la validation de ces étiquettes ont été fournis par l'Automobile Lilt Institute, BP 85, Cortland, NY 13045. Ces étiquettes sont protégées par les droits d'auteur.

www.autolift.org © 2006-2017 ALI/WL101

RESPONSABILITÉS DU PROPRIÉTAIRE/EMPLOYEUR

Le propriétaire/employeur :

- Doit assurer que les opérateurs d'élévateur sont qualifiés et qu'ils sont formés dans l'utilisation et opération sécuritaire du pont-élévateur en utilisant les instructions d'opération du fabricant; ALI/SM01-1, ALI Lifting it Right safety manual; ALI/ST ALI Safety Tips card; ANSI/ALI ALOIM: 2020, ou dernière édition, American National Standard for Automotive Lifts-Safety Requirements for Operation, Inspection and Maintenance; ALI/WL Series, ALI Uniform Warning Label Decals/Placards; et dans le cas des ponts-élévateurs qui engagent les châssis, ALI/LP-GUIDE, Vehicle Lifting Points/Quick Reference Guide for Frame Engaging Lifts.
- Doit établir des procédures pour périodiquement inspecter le pont-élévateur conformément aux instructions du fabricant du pont-élévateur or ANSI/ALI ALOIM: 2020, ou dernière édition, American National Standard for Automotive Lifts-Safety Requirements for Operation, Inspection and Maintenance; et l'employeur doit assurer que les inspecteurs de ponts-élévateurs sont qualifiés et qu'ils sont adéquatement formés pour l'inspection du pont-élévateur.
- Doit établir des procédures pour périodiquement entretenir le pont-élévateur conformément aux instructions du fabricant du pont-élévateur or ANSI/ALI ALOIM: 2020, ou dernière édition, American National Standard for Automotive Lifts-Safety Requirements for Operation, Inspection and Maintenance; et l'employeur doit assurer que le personnel d'entretien du pont-élévateur sont qualifiés et qu'ils sont adéquatement formés pour l'entretien du pont-élévateur.
- Doit tenir les carnets d'inspection et d'entretien périodique recommandés par le fabricant ou ANSI/ALI ALOIM: 2020, ou dernière édition, Norme nationale Américaine pour ponts élévateurs - Exigences de sécurité concernant le fonctionnement, l'inspection et l'entretien.
- Doit afficher les instructions d'opération du fabricant du pont-élévateur; ALI/SM, manuel de sécurité ALI Lifting it Right; carte ALI/ST ALI Safety Tips; ANSI/ALI ALOIM: 2020, ou dernière édition, American National Standard for Automotive Lifts-Safety Requirements for Operation, Inspection and Maintenance; et dans le cas de ponts-élévateurs qui engagent les châssis, ALI/LP-GUIDE, Vehicle Lifting Points/Quick Reference Guide for Frame Engaging Lifts; dans un endroit visible dans la zone du pont-élévateur qui est convenable pour l'opérateur.
- Doit fournir les moyens de verrouillage nécessaires pour les sources de courant selon ANSI Z244.1, Safety Requirements for the Lockout/Tagout of Energy Sources, avant de commencer toute réparation du pont-élévateur.
- Ne doit pas modifier le pont-élévateur d'aucune façon sans la permission écrite préalable du fabricant.

Pour obtenir les derniers manuels mentionnés, veuillez contacter Rotary ou Autolift.org.



Autolift.org

CONDITIONS D'UTILISATION

Le pont-élévateur n'est pas conçu pour être utilisé à l'extérieur et sa plage de température ambiante opérationnelle est de 41°-104°F (5° - 40° C).

⚠ AVERTISSEMENT

Pour éviter la blessure et/ou le dommage matériel, permettez seulement au personnel formé d'opérer l'élévateur. Une fois avoir révisé ces directives, familiarisez-vous avec les contrôles du chariot-élévateur en faisant fonctionner celui-ci pour quelques cycles avant de charger un véhicule.



IMPORTANT

Soulevez toujours le véhicule en utilisant tous les quatre adaptateurs. NE JAMAIS soulever juste une extrémité, un coin ou un côté du véhicule.

4. Pour lever l'élévateur :
 - A. Pour tous les ascenseurs. Appuyez l'interrupteur Soulever sur l'unité d'alimentation, Fig. 3.
 - B. Arrêtez avant d'entrer en contact avec le véhicule. Vérifiez les axes de retenu des leviers pour engagement. Si nécessaire, déplacez les leviers un peu pour permettre au mécanisme de retenu et au cliquet de s'entrecroisés. N'utilisez PAS un marteau pour les axes puisque cela endommagera les dents du mécanisme de retenu.
 - C. Soulevez le véhicule jusqu'à ce que les roues sont soulevées du plancher.
 - D. Arrêtez et vérifiez que les adaptateurs sont en contact sécuritaire avec les points d'élévation recommandés par le fabricant.
 - E. Continuez à monter à la hauteur souhaitée uniquement si le véhicule est sécurisé lors du levage.
 - F. N'allez pas sous le véhicule si les quatre adaptateurs ne sont pas en contact sécuritaire avec les points d'élévations recommandés par le fabricant.
 - G. Répétez les procédures d'alignement, de chargement et de soulèvement au complet, si nécessaire.
 - H. Baissez l'élévateur sur les loquets de verrouillage.

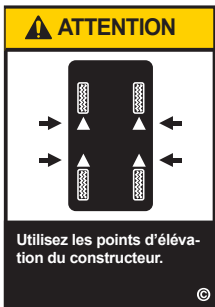

Observer et portez une attention particulière à la SÉCURITÉ, AUX MISES EN GARDE et étiquettes d'AVERTISSEMENT indiquées sur le chariot-élévateur.

1. Avant le chargement : L'élévateur doit être complètement baissé et la zone de travail dégagée de tout personnel avant que le véhicule soit placé sur l'élévateur. Positionnez les leviers ouverts pour la position de conduite.
2. Placez le véhicule sur le pont élévateur en plaçant la roue avant gauche dans la bonne position, Fig. 1.
3. Chargement : Positionnez les leviers sous le véhicule et positionnez les adaptateurs aux points de d'élévage recommandés par le fabricant, Fig. 2. Utilisez les extensions d'adaptateurs optionnels pour dégager sous le châssis lorsque nécessaire.

Remarque : Laissez (2) secondes entre les démarrages de moteur. Un manque d'adhérence pourrait causer un épuisement du moteur.

* La pression de fonctionnement maximale est : 2 755 psi (18 995 kPa) pour SPO10, SPOA10, SPOA10NB



Emplacement typique pour le positionnement de la roue

Véhicules à traction avant



Moins de 114 po
(2,9 m)
d'empattement



114 po-127 po
(2,9 m - 3,2 m)
Empattement

Fig. 1

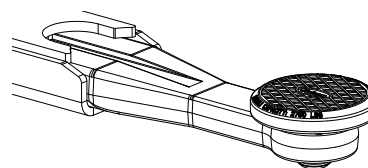

Cet adaptateur de style est uniquement destiné à être utilisé sur les véhicules Unibody.

Véhicules à traction arrière et à 4 roues motrices



Moins de 108 po
(2,7 m)
d'empattement



108 po-127 po
(2,7 m - 3,2 m)
Empattement

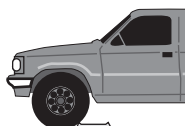

Plus de 127 po
(3,2 m)
d'empattement

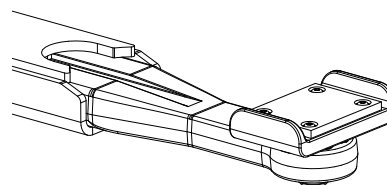

Cet adaptateur de style doit être utilisé pour les véhicules à cadre de camionnette, à cadre tronqué et à cadre périphérique.

⚠ AVERTISSEMENT

La plupart des véhicules spéciaux ou modifiés ne peuvent pas être levés sur un élévateur engageant le châssis. Contactez le constructeur du véhicule pour plus de détails sur le levage ou le levage.

IMPORTANT

Les extensions d'adaptateur sont fournies par incréments de 3-1/2 po (89 mm) et 5 po (127 mm). La hauteur une fois empilés ne devrait pas être plus de 8-1/2 po. (216 mm). Utilisez une combinaison des extensions d'adaptateurs pour maintenir le véhicule à niveau pendant qu'il est soutenu par l'élévateur.

Points de levage typiques

REMARQUE : Certains véhicules peuvent avoir des points de soulèvement référés par le fabricant identifiés sous le châssis par une marque en forme de triangle (référence ANSI/SAE J2184). De plus, il peut y avoir une étiquette située sur la face de la serrure de la porte avant droite indiquant les points de levage spécifiques du véhicule. Si les points de levage spécifiques du véhicule ne sont pas identifiés, reportez-vous aux « Points de levage typiques » illustrés dans le présent document. Suivez toujours le mode d'emploi fourni avec le chariot-élévateur.

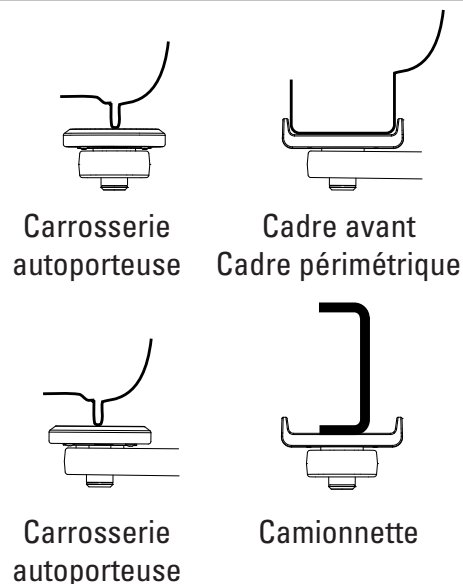
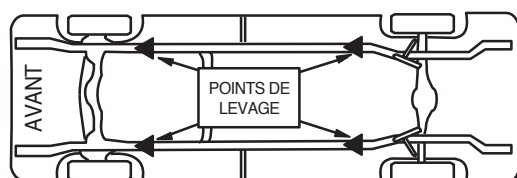
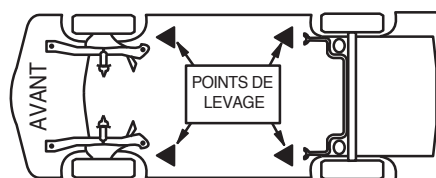

Fig. 2



Camionnette



Carrosserie autoporteuse

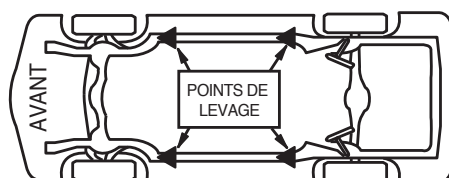

Cadre périphérique

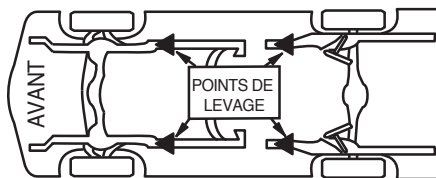

Cadre avant

ATTENTION

N'allez PAS sous le véhicule si les loquets de verrouillage ne sont pas engagés.

AVERTISSEMENT

Avant d'essayer de soulever un camion ou d'autres véhicules à châssis de camion, assurez-vous que :

- A. Le châssis du véhicule est assez robuste pour soutenir son propre poids et n'a pas été affaibli par des modifications ou la corrosion.
 - B. Le poids des axes individuels du véhicule ne dépasse pas la moitié de la capacité de l'élévateur.
 - C. Les adaptateurs sont en contact sécuritaire avec le châssis du véhicule aux points d'élévation recommandés par le fabricant.
 - D. Le véhicule est stable sur l'élévateur et ne porte pas plus de poids à l'avant ou à l'arrière.
 - E. La barre à interrupteurs de plafond entrera en contact avec le point le plus élevé du véhicule.
 - F. Faites pivoter les adaptateurs avant et arrière pour les opposer lorsque vous utilisez l'adaptateur de marche haute et/ou tout adaptateur d'extension de hauteur auxiliaire.
5. Lorsque vous utilisez l'élévateur :
 - A. Évitez le basculement excessif du véhicule pendant le levage.
 - B. Utilisez toujours les supports de sécurité au besoin lorsque vous retirez ou installez des composants lourds.
 6. Pour abaisser le pont élévateur :
 - A. Enlevez tous les outils ou autres objets de la zone de l'élévateur.
 - B. Soulevez l'élévateur des loquets de verrouillage.
 - C. Tirez la poignée de déverrouillage du loquet complètement et maintenez-la.
 - D. Enfoncez la poignée de la soupape de baissement pour baisser, Fig. 3.

Remarque : Les poignées de valve d'abaissement et de déverrouillage de loquet sont de type homme mort. Chacun doit être enfoncé pour baisser l'élévateur. N'annulez pas les contrôles de fermeture automatique de l'élévateur.

7. Restez à l'écart de l'élévateur lorsque vous baissez un véhicule. Respectez les messages AVERTISSEMENT concernant les points de pincement.
8. Retirez les adaptateurs du dessous du véhicule et les bras pivotants en position de conduite complète avant de déplacer le véhicule.
9. Si l'élévateur ne fonctionne pas correctement, n'utilisez-le pas jusqu'à ce que l'ajustement ou les réparations ont été effectués pour le personnel de service de l'élévateur qualifié.



INSTRUCTIONS D'ENTRETIEN

Si vous n'êtes pas entièrement familiers avec les procédures d'entretien de l'élévateur automobile; ARRÊTEZ : Contactez l'usine pour les instructions. Pour éviter les blessures, permettez seulement au personnel qualifié d'effectuer l'entretien de cet équipement.

- Gardez toujours les boulons serrés. Vérifiez périodiquement.
- Gardez toujours les composants de l'élévateur propre.
- Appelez toujours un représentant de service local si vous observez une fuite d'huile.
- Appelez toujours un représentant de service local si un problème électrique se présente.
- Quotidiennement : Vérifiez les câbles et les poulies pour de l'usure. Observez pour des brins de câbles effilochés. Essuyez les câbles avec un chiffon pour détecter les petits brins de câble brisés qui sont difficiles à voir. Remplacez les câbles présentant des brins brisés. Remplacez au besoin les pièces usées avec de réelle pièce Rotary.
- Quotidiennement : Inspectez les adaptateurs pour des dommages ou de l'usure excessive. Remplacez au besoin avec de réelle pièce Rotary.
- Mensuellement : Vérifiez la tension des câbles égalisateurs. Ajustez selon les instructions d'installation de l'élévateur. S'il n'y a plus de filetages disponibles pour l'ajustement, remplacez le câble. N'utilisez pas les rondelles pour monter les écrous pour utiliser des filetages déjà utilisés.
- Mensuellement : Lubrifiez les axes des bras avec de l'huile lubrifiante, à moins de les lubrifier avec de la graisse ou un anti-grippant deux fois par an.
- Mensuellement : Lubrifiez les arbres de loquets pour verrouillage. Poussez la poignée du loquet plusieurs fois pour que l'huile pénètre dans les points de pivot.
- Tous les 3 mois : Vérifiez que les boulons d'ancrage sont serrés. Les ancrs devraient être couplés à 65 pi/lbs.(88 Nm).
- Semestriellement : Vérifiez le niveau de fluide de l'unité d'alimentation de l'élévateur et remplissez si nécessaire selon les instructions d'installation.
- Remplacez tous les décalques d'avertissement ou de sécurité sur l'élévateur si vous ne pouvez pas les lire ou qu'ils manquent. Recommandez des étiquettes de Rotary Lift.

Graissage de colonnes :

Deux postes élévateurs doivent avoir de la graisse appliquée sur les colonnes. Les colonnes doivent être regraissées tous les 5 000 cycles ou tous les six mois, à la première des deux éventualités. Graisser les colonnes avec de la graisse TufOil Lighting, Sil Glide ou une graisse équivalente.

Appliquez une fine couche de graisse sur les colonnes et polissez avec un chiffon. N'appliquez de la graisse que sur les surfaces des colonnes là où les blocs coulissants sont en contact. Veillez à ne pas appliquer trop de graisse, seule une fine couche est nécessaire, essuyez l'excédent.

INSPECTION et ENTRETIEN

Consultez le livret ANSI/ALI ALOIM pour la liste de vérification d'inspection périodique et la feuille de contrôle pour l'entretien.

AVIS	AVIS	AVIS	<p>Les messages et les pictogrammes présentés sont de nature générale et sont censés représenter les dangers potentiels courants sur tous les ponts élévateurs automobiles sans égard à un modèle spécifique.</p> <p>Des kits d'étiquettes de remplacement peuvent être obtenus auprès du fabricant d'origine du pont élévateur et des entreprises membres d'ALI.</p> <p>Le financement pour le développement et la validation de ces étiquettes ont été fournis par l'Automobile Lift Institute, BP 85, Cortland, NY 13045. Ces étiquettes sont protégées par les droits d'auteur.</p> <p style="font-size: small;">www.autolift.org © 2006-2017</p> <p style="text-align: right; font-size: small;">ALI/WL101</p>
Lisez les manuels d'opération et de sécurité avant d'utiliser le pont élévateur. ©	Un bon entretien et des inspections régulières sont nécessaires pour assurer la sécurité de fonctionnement. ©	Ne pas faire fonctionner le pont élévateur s'il est endommagé. ©	
ATTENTION	ATTENTION	AVERTISSEMENT	AVERTISSEMENT
Le pont élévateur doit seulement être utilisé par des opérateurs formés. ©	Seul le personnel autorisé peut accéder à la zone du pont élévateur. ©	Dégagez la zone s'il y a un risque que le véhicule tombe. ©	Positionnez le véhicule avec son centre de gravité entre les adaptateurs. ©
ATTENTION	ATTENTION	AVERTISSEMENT	AVERTISSEMENT
Utilisez les points d'élévation du constructeur. ©	Utilisez toujours les supports de sécurité lorsque vous retirez ou installez des composants lourds. ©	Éloignez-vous du pont élévateur lorsque vous soulevez ou baissez un véhicule. ©	Évitez de secouer excessivement le véhicule lorsqu'il est sur l'élévateur. ©
ATTENTION	ATTENTION	AVERTISSEMENT	AVERTISSEMENT
Utilisez les rallonges de hauteur lorsque nécessaire pour assurer un bon contact. ©	Les adaptateurs auxiliaires peuvent réduire la capacité de charge. ©	N'annulez pas les contrôles de fermeture automatique de l'élévateur. ©	Éloignez-vous du pont élévateur lorsque vous le baissez. ©
<p>Les messages et les pictogrammes présentés sont de nature générale et sont censés représenter les dangers potentiels courants sur tous les ponts élévateurs automobiles sans égard à un modèle spécifique.</p> <p>Des kits d'étiquettes de remplacement peuvent être obtenus auprès du fabricant d'origine du pont élévateur et des entreprises membres d'ALI.</p> <p>Le financement pour le développement et la validation de ces étiquettes ont été fournis par l'Automobile Lift Institute, BP 85, Cortland, NY 13045. Ces étiquettes sont protégées par les droits d'auteur.</p> <p style="font-size: x-small;">www.autolift.org © 2006-2017 ALI/WL101</p>		<p>Les messages et les pictogrammes présentés sont de nature générale et sont censés représenter les dangers potentiels courants sur tous les ponts élévateurs automobiles sans égard à un modèle spécifique.</p> <p>Des kits d'étiquettes de remplacement peuvent être obtenus auprès du fabricant d'origine du pont élévateur et des entreprises membres d'ALI.</p> <p>Le financement pour le développement et la validation de ces étiquettes ont été fournis par l'Automobile Lift Institute, BP 85, Cortland, NY 13045. Ces étiquettes sont protégées par les droits d'auteur.</p> <p style="font-size: x-small;">www.autolift.org © 2006-2017 ALI/WL101</p>	

DÉPANNAGE

Problème	Cause	Solution
Le moteur ne tourne pas.	<ol style="list-style-type: none"> 1. Fusible ou coupe-circuit sauté. 2. Tension incorrecte au moteur. 3. Mauvaise connexion des câbles. 4. L'interrupteur d'élévation du moteur est épuisé. 5. L'interrupteur de limitation au plafond est épuisé. 6. Les enroulements du moteur est épuisé. 	<ol style="list-style-type: none"> 1. Remplacez le fusible ou coupe-circuit sauté. 2. Fournir la bonne tension au moteur. 3. Réparer et isoler toutes les connexions. 4. Remplacer l'interrupteur. 5. Remplacer l'interrupteur. 6. Remplacer le moteur.
Le moteur tourne, mais ne soulève pas l'élévateur.	<ol style="list-style-type: none"> 1. Soupape de baissement ouverte. 2. Pompe aspire de l'air. 3. Talon d'aspiration n'est pas sur la pompe. 4. Niveau d'huile bas. 	<ol style="list-style-type: none"> 1. Réparez ou remplacez la soupape de baissement. 2. Serrer tous les raccords de ligne d'aspiration. 3. Remplacez le talon d'aspiration. 4. Remplir le réservoir jusqu'au niveau approprié avec l'huile hydraulique ISOVG32 ou l'ATF Dexron III.
Le moteur tourne, soulève l'élévateur pas chargé, mais ne soulève pas un véhicule.	<ol style="list-style-type: none"> 1. Le moteur tourne sur une tension faible. 2. Débris dans la soupape de baissement. 3. Ajustement incorrect de la soupape de décharge. 4. Surcharge de l'élévateur. 	<ol style="list-style-type: none"> 1. Fournir la bonne tension au moteur. 2. Nettoyez la soupape de baissement. 3. Remplacez la cartouche de la soupape de sûreté. 4. Vérifiez le poids du véhicule et/ou l'équilibre du poids du véhicule sur l'élévateur.
L'élévateur s'installe lentement.	<ol style="list-style-type: none"> 1. Débris dans le siège de la soupape de vérification. 2. Débris dans le siège de la soupape de baissement. 3. Fuites d'huile externes. 	<ol style="list-style-type: none"> 1. Nettoyez la soupape de vérification. 2. Nettoyez la soupape de baissement. 3. Réparez les fuites externes.
Vitesse d'élévation lente ou d'huile qui sort du bouchon de remplissage/d'aération.	<ol style="list-style-type: none"> 1. Air mélangé avec l'huile. 2. Air mélangé avec l'aspiration de l'huile. 3. Tube de retour de l'huile mal fixé. 	<ol style="list-style-type: none"> 1. Changez l'huile avec de l'huile hydraulique ISOVG32 ou du Dexron III ATF. 2. Serrer tous les raccords de ligne d'aspiration. 3. Réinstallez le tube de retour d'huile.
L'élévateur ne monte pas à niveau.	<ol style="list-style-type: none"> 1. Câbles égalisateurs pas ajustés. 2. Élévateur installé sur un plancher pas à niveau. 	<ol style="list-style-type: none"> 1. Ajustez les câbles égalisateurs à la bonne tension. 2. Calez l'élévateur pour mettre les colonnes à niveau (Pas plus de 1/2 po (13mm)). Si plus de 1/2 p (13 mm) éclatez le plancher et mettez à niveau selon les instructions d'installation de l'élévateur.
Les ancrages ne restent pas serrés.	<ol style="list-style-type: none"> 1. Trous percez trop gros. 2. Épaisseur du plancher en béton ou force de charge insuffisant. 	<ol style="list-style-type: none"> 1. Re-positionnez l'élévateur en utilisant une nouvelle mèche pour percer des trous. Instructions d'installation de référence pour les exigences d'espacement minimum. 2. Éclatez le vieux béton et reversez de nouveaux blocs pour l'élévateur selon les instructions d'installation de l'élévateur.
Les loquets de verrouillage ne s'engagent pas.	<ol style="list-style-type: none"> 1. Arbres à loquets rouillés. (Se produit normalement sur les installations extérieures ou dans des zones à haute humidité telles que les zones de lavage de véhicules.) 2. Ressort à loquet brisé. 3. Le câble du loquet doit être ajusté. 	<ol style="list-style-type: none"> 1. Enlevez les couvercles, mécanisme de verrouillage à huile. Enfoncez la poignée de relâche du loquet plusieurs fois pour permettre à l'huile de recouvrir l'arbre. 2. Remplacez le ressort brisé. 3. Ajustez la pince à l'extrémité du câble conformément aux instructions d'installation de l'ascenseur.
Les loquets de verrouillage ne se désengagent pas.	<ol style="list-style-type: none"> 1. Le câble du loquet est cassé. 2. Le câble est hors des réas/guides supérieurs. 3. Le câble de verrouillage est cassé. 	<ol style="list-style-type: none"> 1. Remplacer le câble. 2. Vérifier la position du câble sur les réas/guides supérieurs ; régler la tension du câble. 3. Réglez la tension du câble.
Le pont élévateur s'arrête avant la fin de la montée ou claqué.	<ol style="list-style-type: none"> 1. Niveau d'huile bas. 2. Air dans les conduites/cylindres hydrauliques. 	<ol style="list-style-type: none"> 1. Remplir le réservoir jusqu'au niveau approprié avec l'huile hydraulique ISOVG32 ou l'ATF Dexron III. 2. Instructions d'installation du pont-élévateur finales :
Le pont-élévateur ne se détache pas des verrous.	<ol style="list-style-type: none"> 1. Panne du moteur, de la pompe ou d'un vérin. 	<ol style="list-style-type: none"> 1. Veuillez contacter le service à la clientèle du fabricant du pont élévateur.

Problème	Cause	Solution
L'ascenseur s'arrête avant une montée complète ou une vitesse de montée lente.	<ol style="list-style-type: none"> 1. Niveau d'huile bas. 2. Air dans l'hydraulique lignes/cylindres 3. Les batteries ne sont pas chargées (les voyants du chargeur sont éteints) 4. Piles usées 5. Panne du chargeur 	<ol style="list-style-type: none"> 1. Remplir le réservoir jusqu'au niveau approprié avec l'huile hydraulique ISOVG32 ou l'ATF Dexron III. 2. 2-Poste : Démarrez l'unité, soulevez l'ascenseur d'environ 2 pieds (61 cm). Purgeurs de cylindre ouverts 2 tours. Fermez les purgeurs lorsque le fluide s'écoule. Abaissez le levage et remplissez le réservoir. 3. Assurez-vous que la source d'alimentation de 110 volts atteint le contrôle. 4. Remplacez les piles. 5. Remplacer le fusible Remplacer le chargeur
Le moteur ne tourne pas.	<ol style="list-style-type: none"> 1. Déconnexion commutée sur « OFF » 2. Vérifiez que l'interrupteur supérieur est grillé. 3. Fusible de 350 A grillé 4. Fusible 2 A grillé 5. Cable détendu 6. Les batteries ne sont pas chargées 7. Piles usées 8. Panne du chargeur 	<ol style="list-style-type: none"> 1. Tournez le commutateur à la position « ON ». 2. Remplacer l'interrupteur. 3. Remplacez le fusible. 4. Remplacez le fusible. 5. Assurez-vous que le câblage est correct. 6. Assurez-vous que la source d'alimentation de 110 volts atteint le contrôle (toutes les fiches sont connectées). 7. Remplacez les piles. 8. Remplacer le fusible Remplacer le chargeur
L'ascenseur ne descend pas	<ol style="list-style-type: none"> 1. Fusible de vitesse déclenché 	<ol style="list-style-type: none"> 1. Soulevez l'élévateur pour désengager le fusible de vitesse, puis appuyez lentement sur la poignée inférieure.

Objectif

Cette procédure établit les exigences de base pour le verrouillage du courant qui pourrait causer des blessures au personnel en opérant des élévateurs qui doivent être réparés ou qui passe un entretien. Tous les employés doivent respecter cette procédure.

Responsabilité

La responsabilité d'assurer que les employés adhèrent à cette procédure est obligatoire pour tous les employés et membres du personnel d'entretien d'une entreprise d'entretien externe (c.-à-d., les installateurs autorisés de Rotary, les entrepreneurs, etc.). Tous les employés doivent être informés de l'importance de la sécurité de la procédure de verrouillage par le propriétaire/gérant du garage. Chaque employé, nouveau ou transféré, ainsi que le personnel d'entretien extérieur en visite doit recevoir des instructions du propriétaire/gérant (ou représentant assigné) sur l'objectif et l'utilité de la procédure de verrouillage.

Préparation

Les employés autorisés à effectuer le verrouillage doivent s'assurer que l'appareil d'isolation de courant approprié (c.-à-d., coupe-circuit, fusible, disjoncteur, etc.) est identifié pour le pont-élévateur qui doit être verrouillé. D'autres appareils similaires pour d'autre équipement pourraient être situés à proximité de l'appareil d'isolation de courant approprié. Si l'identification de l'appareil n'est pas certaine, consultez le superviseur de l'atelier pour résoudre ce problème. Assurez-vous de recevoir l'autorisation avant d'effectuer la procédure de verrouillage.

Séquence de la procédure de verrouillage.

- 1) Notifiez tous les employés concernés qu'un verrouillage va avoir lieu et expliquez la raison.
- 2) Déchargez le pont-élévateur en question. Éteignez-le et assurez-vous que l'interrupteur de déconnexion est « OFF » s'il y en a un sur le pont-élévateur.
- 3) La personne autorisée à effectuer le verrouillage actionne le principal appareil d'isolation de courant pour couper l'alimentation au pont-élévateur en question.
 - Si c'est un dispositif verrouillable, la personne autorisée pour le verrouillage place le cadenas désigné sur le dispositif afin d'empêcher sa réactivation involontaire. Une étiquette appropriée portant le nom de la personne est appliquée, au moins 7,6 x 15,2 cm (3 po x 6 po), d'une couleur très visible, et indique de ne pas opérer cet appareil ou enlever l'étiquette.
 - Si cet appareil est un coupe-circuit ou fusible non verrouillable, remplacez-le avec un appareil factice et placez l'étiquette appropriée tel que mentionné ci-dessus.
- 4) Essayez de faire fonctionner le pont-élévateur pour vous assurer que le verrouillage fonctionne. Assurez-vous de replacer tous les interrupteurs à la position « OFF ».
- 5) L'équipement est à présent verrouillé et prêt pour l'entretien ou les réparations requises.

Restaurer l'équipement à entretenir

- 1) Assurez-vous que le travail sur le pont-élévateur est terminé et que la zone est dégagée de tous les outils, véhicules et personnel.
- 2) À ce point, la personne autorisée peut enlever le cadenas (ou coupe-circuit ou fusible factice) et l'étiquette et activez l'appareil d'isolation de courant pour que le pont-élévateur puisse être remis en opération.

Règlements pour utiliser la procédure de verrouillage

Utilisez la procédure de verrouillage lorsque le pont-élévateur doit être réparé ou entretenu, en attente de réparation lorsque l'opération actuelle pourrait causer des blessures au personnel, ou pour toute autre situation où une opération involontaire pourrait blesser le personnel. Personne n'essayera d'actionner le pont-élévateur lorsque l'appareil d'isolation du courant est verrouillé.

ACCESSOIRES APPROUVÉS		
Article	Capacité	N° DE PIÈCE
Case à air/électrique		FA5911
Case à air/électrique sans FRL		FA5910
Filtre/régulateur/lubrifiant (FRL)		FA5166
Kit d'adaptateur (RA, TA, extensions d'adaptateur)	2 500 lb. (1 134 kg.)	FJ6277

REMARQUES

REMARQUES

Des opérateurs formés et en entretien régulier assurent la performance satisfaisante de votre élévateur Rotary.

Pièces de rechange : Consultez le paquet de l'installateur pour la liste des pièces.
Commandez des pièces de rechange véritable Rotary de votre distributeur de pièces le plus près.

Aide pour l'entretien : Contactez votre distributeur Rotary local.

Si vous avez besoin de plus d'aide, contactez Rotary Lift, à un des numéros de téléphone listés ci-dessous.



Siège mondial de Rotary
3005, promenade Highland, bureau 200
Downers Grove, Illinois 60515, États-Unis
www.vsgdover.com
800.640.5438

Coordonnées de contact pour les Amériques du Nord et du Sud

Ventes :

1.812.273.1622 / 800.445.5438
insidesales@vsgdover.com

Soutien technique :

800.445.5438
technicalsupport@rotarylif.com

Ventes pour le gouvernement :

800.445.5438 X5655
rotarylif.com/Government-Purchasing-Assistance/

Plus d'informations sur rotarylif.com

Renseignements de contact Globaux

Australasie : +60.3.5192.5910
Brésil : +55.11.4534.1995
Canada : 1 905 812.9920
Sièges sociaux européens/Allemagne : +49.771.9233.0
Amérique Latine/Caraïbes : 1 812 273.1622
Moyen Orient / Afrique du Nord +49.771.9233.0
Afrique du Sud : 1 812 273.1622
Royaume-Uni : +44 178 747.7711

